

AMIRO 350 / 350i
400 / 400i



GB ROBOTIC MOWER
Installation Guide

DE MÄHROBOTER
Installationsanleitung

FR ROBOT-TONDEUSE
Guide d'installation

NL ROBOTMAAIER
Gebruiksaanwijzing

CZ ROBOSEKAČKA
Průvodce instalací

PL ROBOT KOSZĄCY
Instrukcja instalacji

Nov. 2018
V1.0

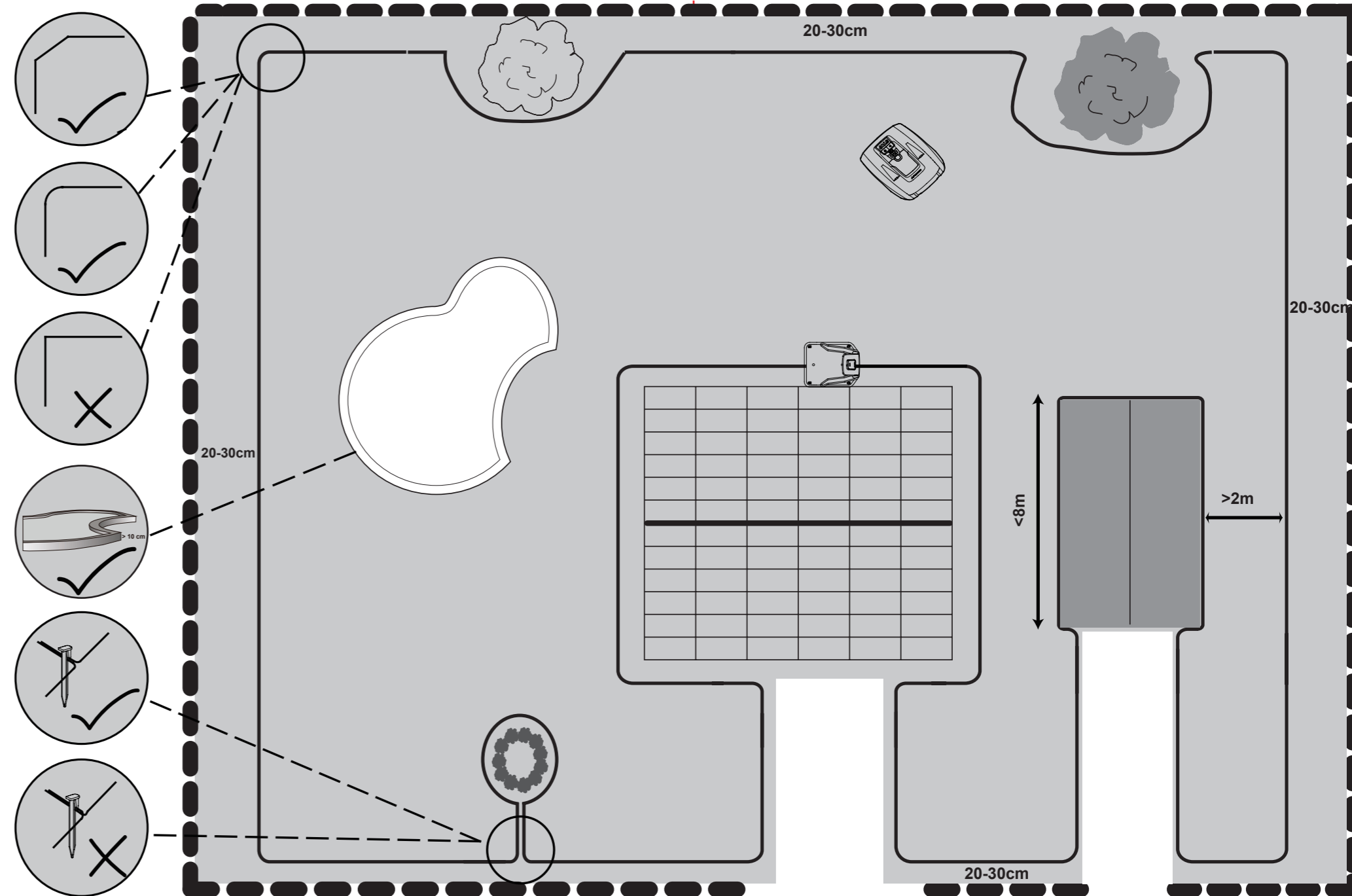

CONTENT

Description of product1

Installation 2

Operation10

Technical data13

Maintenance and storage14

Troubleshooting16

APP17

Description of product

1. STOP button
2. Ultrasonic sensor
3. Charging port
4. Rear wheel
5. Height adjustment dial
6. Control panel
7. USB interface
8. On/Off switch

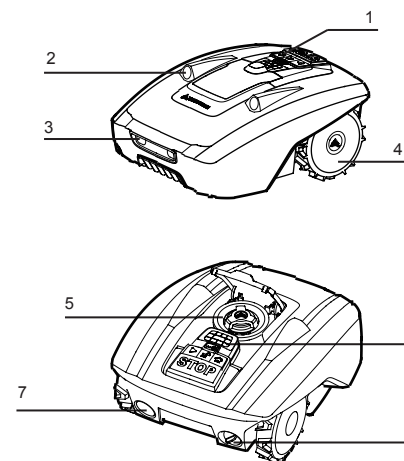

Scope of delivery

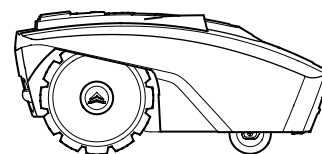

Robotic Mower

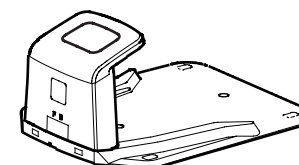

Docking station



Extension cord



Switching Power Supply



Wire pegs



Spare blades



Connectors



Measurement ruler

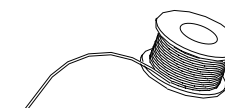

Boundary wire



Manuals

Installation

Installation Guide

This chapter explains how to install the Robotic Mower. Please read this completely before you start the installation.

Introduction

We recommend creating a draft of your lawn, including all obstacles and how these should be protected. This makes it easier to find a good position for the docking station and how to correctly place the boundary wire around your garden perimeter protecting bushes, flower beds etc. You will also need some tools, like a hammer and wire cutters, pliers or scissors.

Cutting limitations

The Robotic Mower is equipped with collision sensors. These will detect any rigid and fixed obstacles higher than 100 mm, such as walls, fences and garden furniture.

When triggered, the Robotic Mower will stop, reverse backwards and then continue mowing in a different direction. Still, protecting the obstacles running the boundary wire accordingly is the recommended long-term solution.

Trees

The Robotic Mower treats trees as common obstacles, but if the roots of the tree are exposed and lower than 100mm, this area should be excluded using boundary wire in order to protect the tree root, cutting blades or rear wheels from damage.

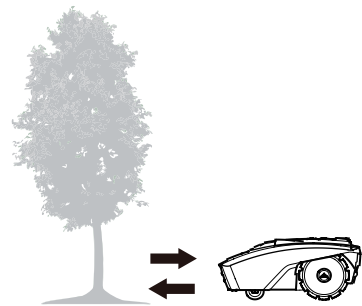

Stones

We recommend clearing the lawn of small (less than 100 mm high) rocks and stones and any stones with a round or sloped edge. The Robotic Mower might try and climb such rocks instead of recognising them as a barrier. A Robotic Mower getting stuck on such a stone requires user intervention to restart mowing. Contact with stones can result in damage to the blades.

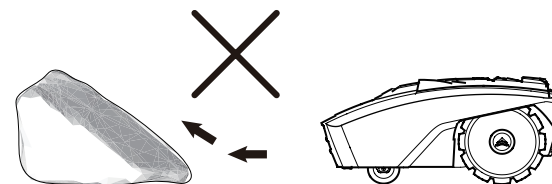

Slopes

The Robotic Mower can navigate slopes up to a maximum of 30% incline or decline.

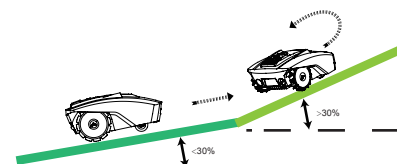

Paths, Driveways and Roads

If an elevated driveway crosses your lawn, better keep it outside the boundary wire. Please allow a safety distance of 40 cm between driveway and boundary wire.

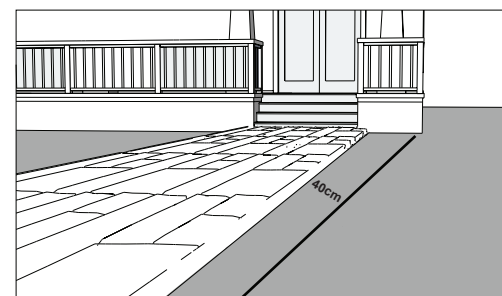

If the driveway and lawn are at the same level, feel free to use the boundary wire to create a corridor. This allows your Robotic Mower to cross the driveway and reach the opposite lawn.

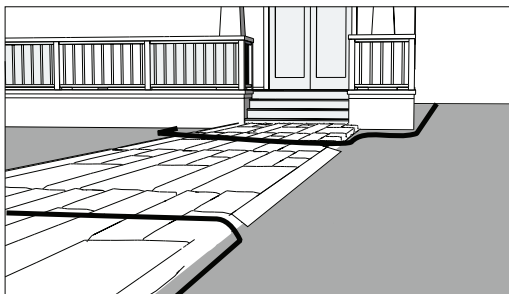

Uneven lawn surfaces

Uneven lawn areas may cause the blades to touch the ground. We recommend leveling the lawn before using your Robotic Mower or excluding uneven areas with the boundary wire.

Placing the docking station

Locate the best position for your docking station. Be aware that it needs a permanent connection to the mains, so take into account the location of the nearest power outlet.

To ensure the Robotic Mower can return to the docking station smoothly, leave 2m of straight wire to the front of the docking station and 50cm to the side facing the cutting area. Use a shaded location for the docking station, as a lower temperature while charging is beneficial to the battery. Important: Place the docking station on an even, flat surface away from ponds, pools or stairs.

We recommend suitable protection from the elements, for example a robot port or garage.

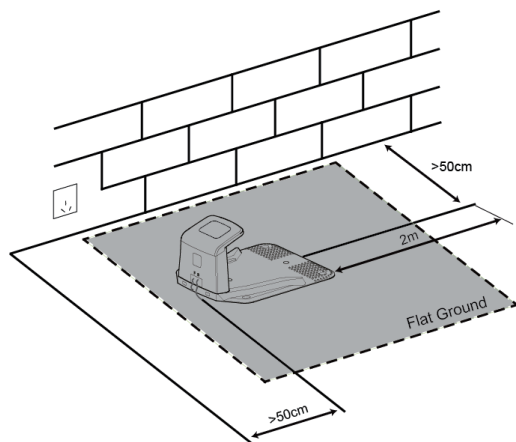

Do not place the docking station too close to a slope, such as at the top of a hill or the bottom of a furrow. Avoid left and right inclination in excess of 5 degrees.

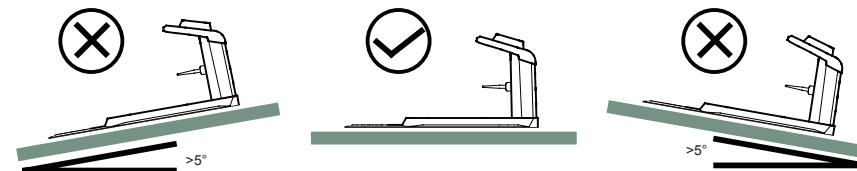

If your lawn has a soft or uneven surface, we recommend fortifying the area around the docking station with a grass protection mesh. Otherwise, the repeated stress of the rear wheels can damage the turf.

Once the position of the docking station is confirmed and mains electrical connection is laid out, please do not connect to main power yet. Finish all boundary layout work before connecting the docking station to the power supply.

Pegging your boundary wire

We strongly recommend mowing the lawn to 60 mm or less before laying out the boundary wire. Burying the boundary wire is entirely optional. Still, the closer to the ground you lay out the boundary wire, the lower the chance of tripping over it or damaging it when mowing the lawn. Use the included ruler to ensure the required 20-30 cm distance between wire and obstacles.

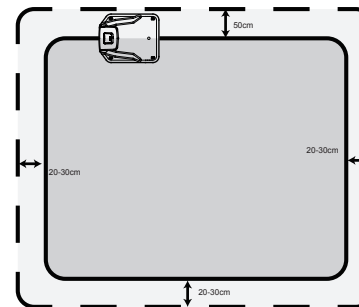

The recommended distance between two pegs is about 80 cm in straight lines, and less in tight curves. Note that the pegs' hook and wire slit always faces the outside of the boundary.

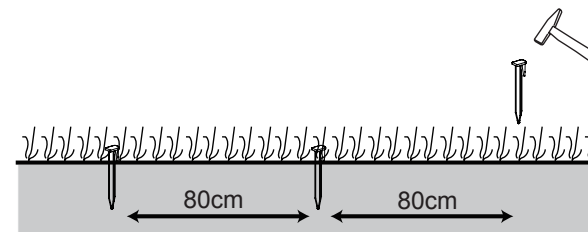

When first planting the pegs, do not drive them fully into the ground. Use a light hammer to drive them in a little bit. Also locate the fixing pegs and lay each one on the lawn at approximately the correct distance from lawn edges (20-30cm) and obstacles.

Flowerbeds

Use the boundary wire to exclude any flowerbeds from the cutting area. There are two options for the two lengths of boundary wire running between the flowerbed and the outer boundary:

1) Keep the distance between the parallel wires above 10 cm. This way, the Robotic Mower will recognise the boundary wire as an ordinary obstacle. When cutting, it will "bounce" off it as usual. When following the boundary wire back to the docking station, it will take the detour around the flower bed.

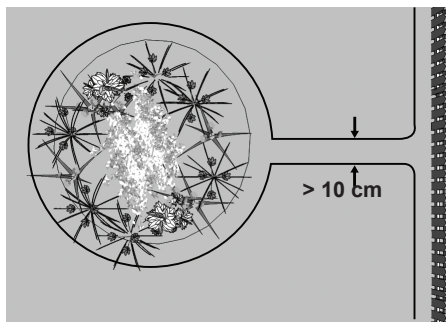

2) Alternatively, keep the distance between the two parallel wires below 5 mm. Do not cross the wires - **see below**. This way, the Robotic Mower will not recognise the wires and travel across them unhindered. This option requires placing an obstacle on the boundary wire around the flowerbed. Place the obstacle, e. g. a large rock or pole, near **position A** indicated on the below illustration. The obstacle must be surrounded by a flat area of about 1 m x 1 m, without any slopes. This obstacle will allow the machine to exit the circle.

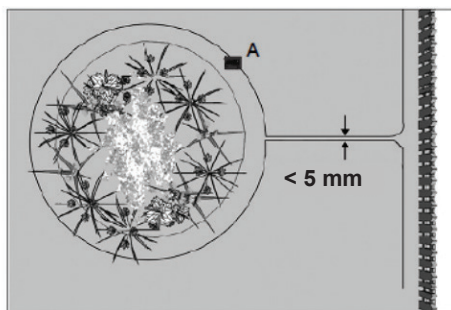

Ponds and Pools

While the Robotic Mower is protected against rain and spray water, being submerged is likely to cause severe damage to the electronic parts.

Therefore, it is imperative to exclude any pools from the cutting area. For added safety, we recommend placing a fence around the pool.

Inventory and garage

If you have created a boundary corridor inside your working area, the corridor should be at least 2 m wide and a max length of 8 m.

If a corridor is too narrow or too long, the Robotic Mower might not be able to navigate it from one end to the other.

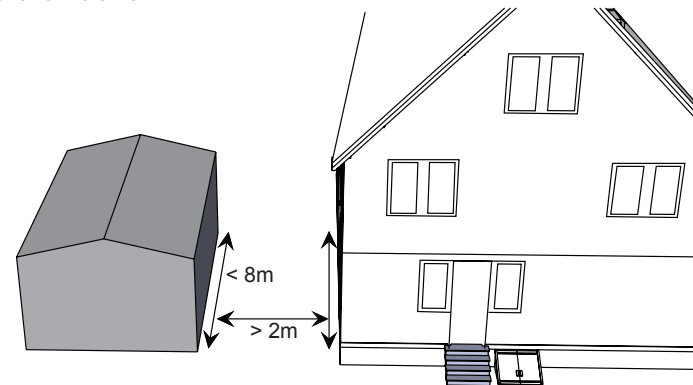

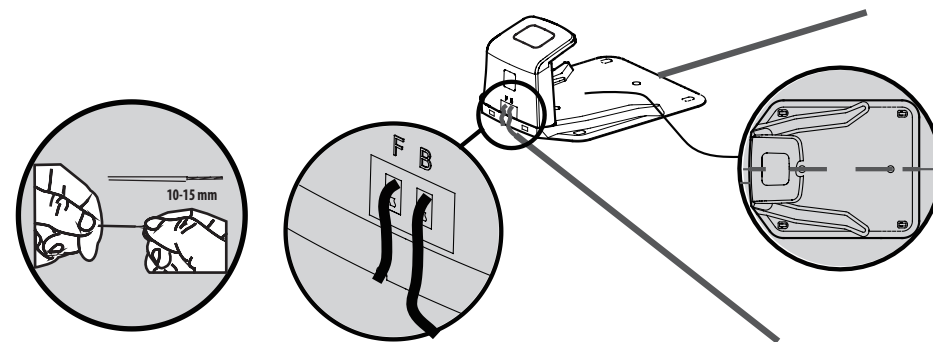

Connect the docking station to the boundary wire

Place the docking station on the end of the boundary wire so that the wire runs lengthwise below the middle of the docking station. Connect that end to the left (black) connector marked "F" (front). Connect the other end to the right (red) connector marked "B" (back).



Once the blue LED confirms all is OK, test the Robotic Mower's function. Check the LED regularly to ensure fixing the boundary wire has not affected the connection and signal shows S1 on the charging station. Then place the Robotic Mower in the working area, a few metres beside the docking station. Set the main power switch to "ON".

Press the buttons  and , a few seconds later, the Robotic Mower should automatically return to the docking station by locating and following the boundary wire in anti-clockwise direction. If Robotic Mower fails to dock correctly, move the docking station to a more suitable position.



Once the device has docked, the symbol will start flashing. This indicates that the battery is charging correctly.

After initial installation, the Robotic Mower will remain in the docking station until the battery is fully charged.

Successful docking and charging indicates that you have found a suitable position for the docking station. You should now drive fixing pegs into ground fully.

Take care not to damage or kink the surplus wire stored under the docking station.

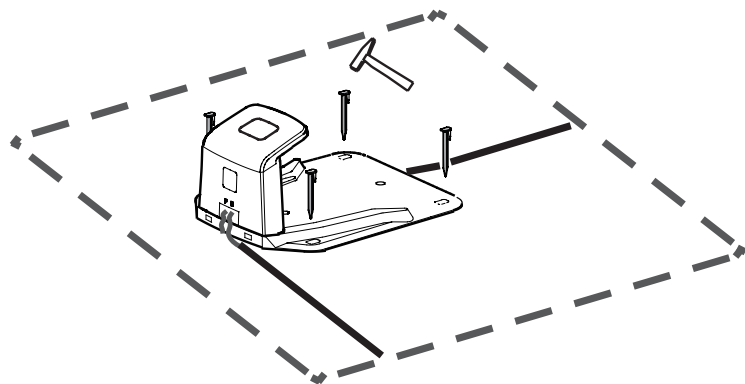

Signal selection

There are two signals which can be selected, S1 (blue indicator) and S2 (red indicator). Make sure your Robotic Mower and docking station are using the same signal.

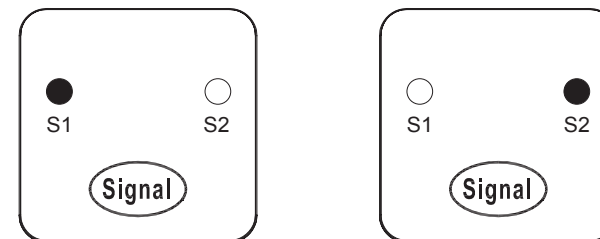

If your neighbour is using the same, will need to keep a distance of 0.5m between you and your neighbour's boundary wires to prevent the two devices interfering with each other. Ensure to position your docking station at least 10m away from your neighbour's boundary wires and that both products are using different signals. Please refer to section "Signal setting" in order to select signal S1 or S2 for your installation.

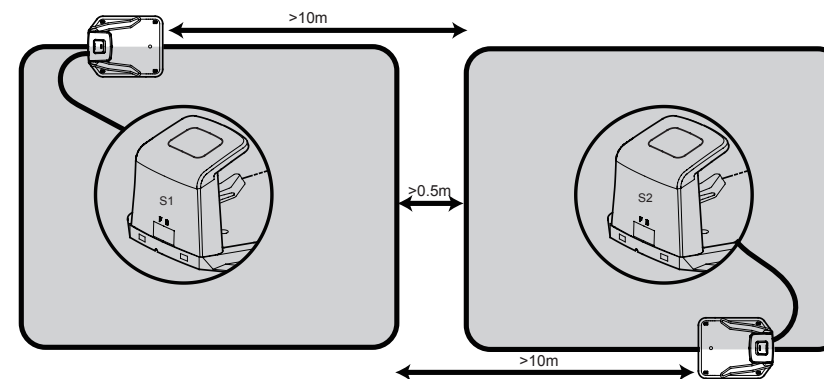

Operation

Control panel

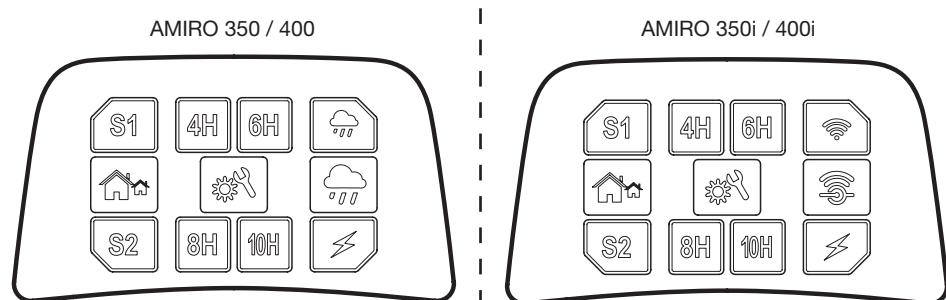

Signal select button:
Select either S1 or S2.

Working time select button:
Select working time.

Rain sensor button:
Switch rain sensor ON/OFF.

Wifi configuration button

- LED will flash slowly when there is no Wifi connection.
- LED will remain on when ready to connect to Wifi.
- LED will flash quickly when successfully connected to Wifi.

Charging indicator:
Flashes when Charging

Physical button

Unlock button:
interlock with STOP button, press this button will unlock the stop model.

Rain sensor indicator
Robotic Mower will return to docking station when it rains.

Start button:
Press and hold unlock button then press the Start button, Robotic Mower will start to work.

Home button:
Press and hold unlock button, then press the Home button, Robotic Mower will return to docking station.

STOP button:
Press this button. Robotic Mower will stop immediately.

Start mowing

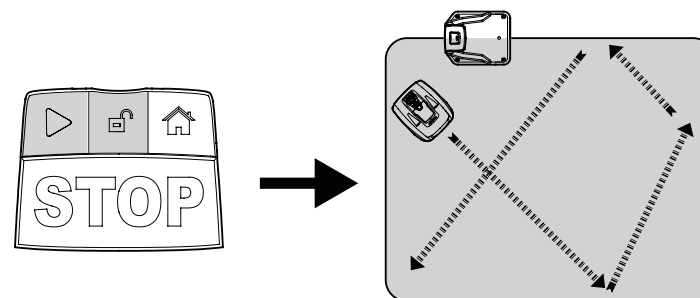

Press and hold unlock button, then press Start button.

Return to Docking station

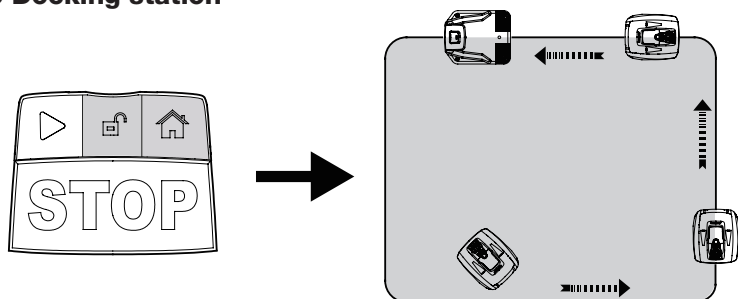

Press and hold unlock button, then press home button.

Emergency Stop

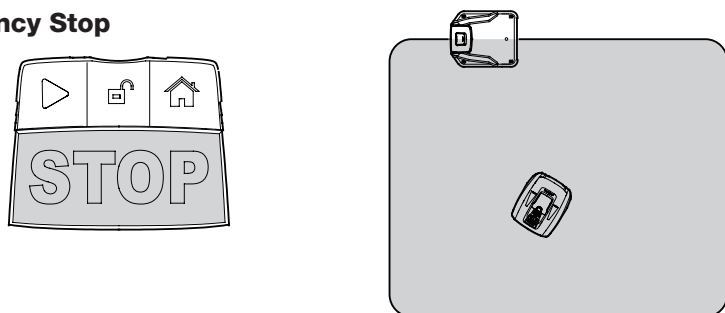

Press STOP button to halt the mower at any time.

Cutting height adjustment

The cutting height can be adjusted by rotating the height adjustment dial. Cutting height range from 20mm - 55mm.

NOTE!

We recommend using an ordinary lawn mower or trimmer to cut the lawn below 60mm before using the Robotic Mower. This will ensure you get the optimum performance from the Robotic Mower.

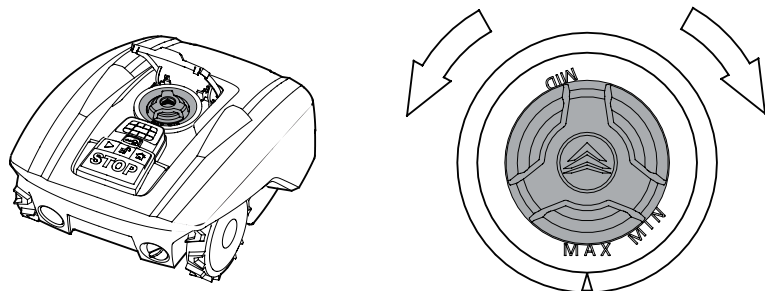

Technical Data

Model	350	350i	400	400i
Wifi	✗	✓	✗	✓
Max cutting area	350 m ²		400 m ²	
Battery pack	20V/2000mAh			
Switch power supply	Input: 100-240V AC, 50/60Hz, 42W Output: 24VDC, CC1.5A			
Mowing time on one charge	60 min		60 min	
Rated voltage	20 V		20 V	
Rated power	42 W		42 W	
No load speed	3500/min		3500/min	
Cutting width	16 cm		16 cm	
Cutting height	Approx 20-55 mm		Approx 20-55 mm	
Charging time	100 min		100 min	
Weight	7.4 Kg		7.4 Kg	
Degree of protection:				
Robotic Mower	IP24		IP24	
Switching power supply	IP67, Plug IP44		IP67, Plug IP44	
Spare parts				
Spare Blades	3 Pcs		3 Pcs	
Boundary pegs	110 Pcs		120 Pcs	
Boundary wire	90 m		100 m	
Connectors	3 Pcs		3 Pcs	

Maintenance and storage

Maintenance work that has not been described in these instructions must be carried out by a servicing agency authorised by the manufacturer. Only use original parts.

Maintenance

Check and clean your Robotic Mower regularly and replace worn parts if necessary. Preferably use a dry brush, a damp cloth or a sharpened wooden piece.

Never use flushing water.

Following these maintenance instructions can extend your Robotic Mower's service life.

Battery Life

The Robotic Mower has a maintenance free Li-ion battery, with an estimated life of more than 2 years (depending on treatment and usage).

Winter Storage

During winter, keep your mower, docking station and power supply in a dry place.

We recommend a shed, garage or preferably store it indoors.

Prepare your device for winter storage as follows:

1. Fully recharge the battery.
2. Set the mains power switch to "OFF".
3. Thoroughly clean your Robotic Mower.
4. Unplug the power supply from the mains outlet.
5. Disconnect the power supply from the docking station.
6. Disconnect the boundary wire from the docking station. Lift up the docking station and clean. The boundary wire can remain outside. However, it is imperative to protect the wire against corrosion. We recommend a water-free grease or suitable sealing tape.

If available, repack the product in the original packaging.

Alternatively, our service centre offers a winter service for your device. This will include a check-up of all parts and - if available - a software upgrade.

Preparing for spring

After winter storage, please clean the charging contacts on both the Robotic Mower and the docking station.

Use a fine abrasion paper or a brass brush; this will help to achieve the best charging efficiency and avoid any charging interference.

Cleaning the mower body

As your Robotic Mower is battery powered you need take care when cleaning. Remove rough dirt with a soft brush. Use a manual water spray with mild household detergent for intensive cleaning. Wipe off any residue after cleaning with a moist rag.

Cleaning the underside

Ensure the main power switch is in OFF position. Wearing protective gloves, turn the Robotic Mower onto its side to expose its underside. Clean the blade disc and frame using a soft brush or damp cloth. Rotate the blade disc to make sure that it can move freely, check that the blades can turn on their pivots and that there is no grass is obstructing them.

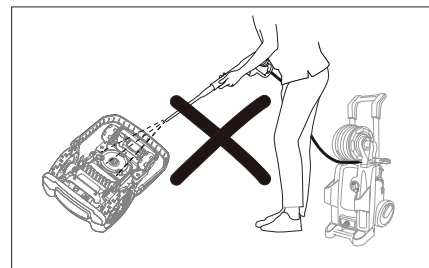

Clean the contact pins and the charging strips

Using wire wool, metal cleaner or very fine grade emery paper, clean the contact pins and the charging strips on your mower and docking station. Remove any debris, leaves, or grass clippings around the contact pins and charging strips to ensure efficient charging.

Reversing or replacing the blades



WARNING!

Ensure the Robotic Mower is completely shut off before cleaning, adjusting or replacing the blades. Always wear protective gloves.



WARNING!

To ensure maximum cutting efficiency and safety, always use recommended replacement blades and blade mounting parts when replacing.

Your Robotic Mower has three blades, fixed to the blades disk.

Unless damaged by hard obstacles, these blades can last for up to five months of everyday use. Weekly inspection of the blades and the fixing screws is advised. Note that the blades are double-edged. When the first side becomes blunt, loosen the fixing screw and the blade upside down and re-fix. Check that the blade can move freely.

A set of spare blades is included with the Robotic Mower. More blades can be purchased via customer support.

To ensure you get the best performance from your machine, always replace all three blades at the same time. Only use spare parts recommended by manufacturer.

Spare parts list

Call the after-sales centre if you want to order below spare parts.

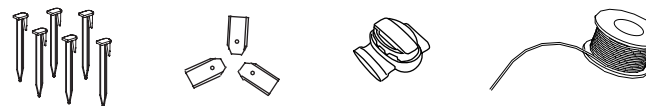

Software Update

Should your machine need a software update, contact our customer service team for more information.

Troubleshooting

Robotic Mower cannot dock with docking station

- Check that the boundary wire in front and underneath the charger is in a straight line.
- Check that the docking station's position is suitable as explained in this manual.

Robotic Mower runs in circles while mowing or while following boundary wire back to docking station.

- Verify that no power cable runs parallel and in close proximity the boundary wire. If necessary, reposition the boundary wire.
- Check if a front wheel is stuck.
- If a neighbor has a similar Robotic Mower, the signals may interfere. Try setting your docking station and Robotic Mower are set to the alternative boundary signal.
- Driving motor may be damaged, please contact customer support/

The Robotic Mower is noisy.

- Inspect the blade fixing screws; tighten if necessary.
- Inspect the blades for damage; replace if necessary.
- Grass may be too high. Try increasing the cutting height, or mow the lawn with an ordinary lawnmower first.
- Cutting motor failure, please call after sales service.

Mower remains at or returns to docking station when pressing START button

- Check if the mower has already completed the programmed working time for that day.
- Battery is low, let give the Robotic Mower time to charge and try again.

LED signal indicator on docking station



Status	LED Indicator ON	LED Indicator flashing
	Battery charging faulty	Normal
	Normal	Boundary wire broken

APP (350I / 400I)

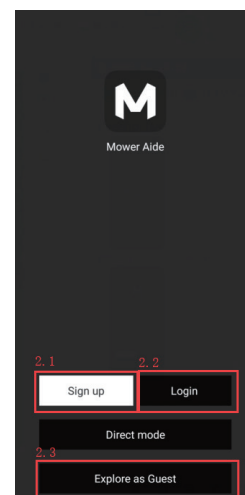

A. Login in:

Please register your account first, you can choose register with email account or mobile phone number.

B. Sign up

After successful registration, you can login in with your account.

C. Explore as guest

You also can find our dealer information and our technical knowhow with guest mode.

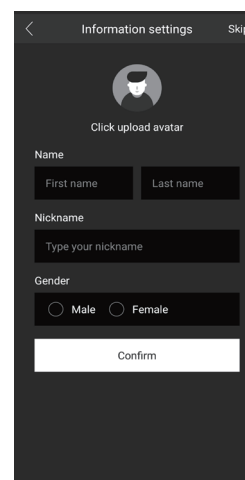

Please fill your personal information and you also can choose Skip and fill later.

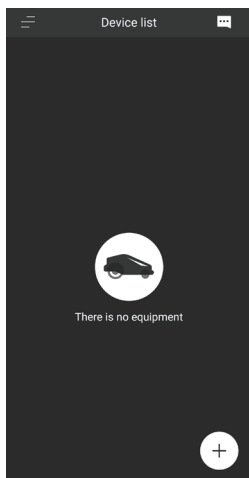

After personal information setting, you will enter main interface of our app, and now you can click lower right corner "+" symbol to add your Robotic Mower.

Register your Robotic Mower

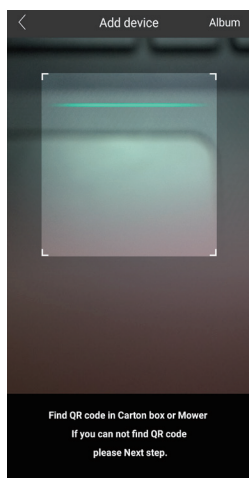

You can add the mower by scanning our mower QR code from nameplate, and you also can input the series number manually which you can find from nameplate also.

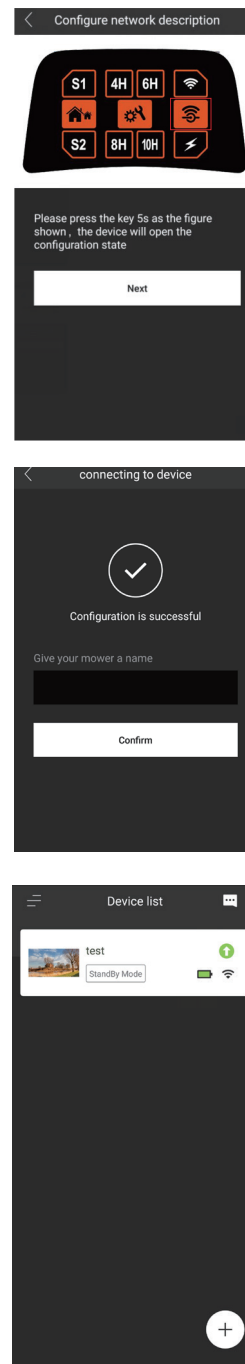

Please follow the instructions, press and hold the WIFI setting button more than 5 seconds, the mower will enter configuration mode.

After successful configuration, we will enter mower naming interface, please make an name for your Robotic Mower.

Congratulation, we will find your Robotic Mower on the main interface, now you can remote control this mower, enjoy automatical lawn care.

Enjoy your Robotic Mower

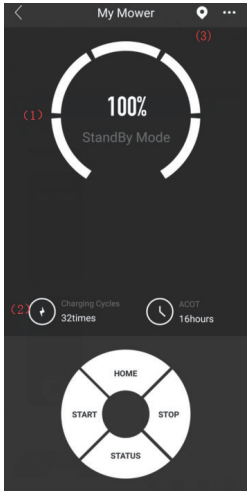

This our mower main control interface, you will battery volume and working mode from upper graphic and remote console pad from lower side.

**At upper right corner, there will be "... " symbol, you can click and enter mower parameter setting interface.*

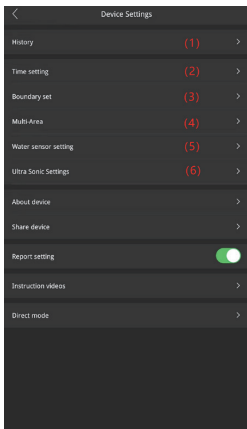

- (1) You can find fault, cutting, cahrging and health history.
- (2) Three working time and seven working days selection is available.
- (3) boundary trim function is available and over boundary cutting distance, boundary singal select buttons.
- (4) Multi-zone cutting function setting, four seperated area is available.
- * This is function is available only for some special model.*
- (5) You can choose enable or disable water sensor function.
- (6) You can choose enable or disable ultrasonic sensor function, you also can set ultrasonic action distance from 30cm to 60cm.

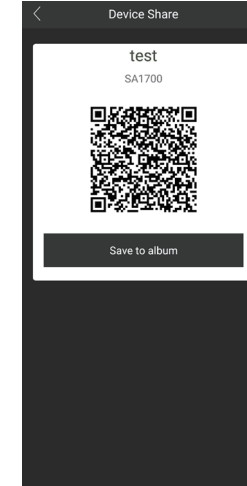
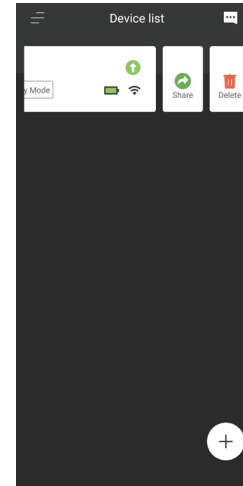

Click your Robotic Mower and left slip, and then you can share the mower with your family together, and more enjoy together.

Direct mode (in case if you do not have WIFI access)

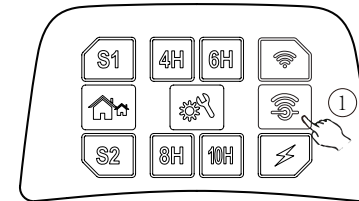

Press and hold WIFI button on mower console pad and then switch on the main power of mower.

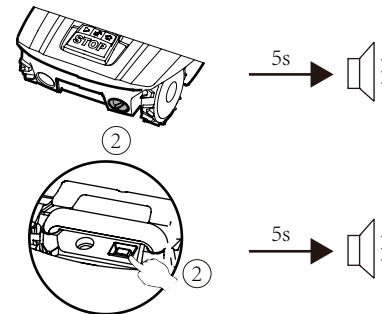

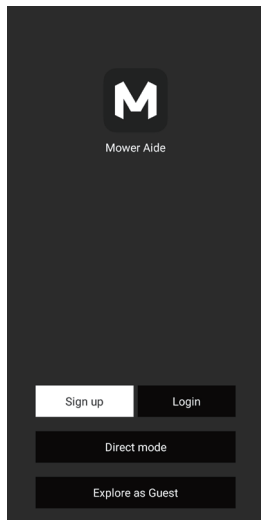

Open the MOWAP program on your mobile phone and choose Direct mode.

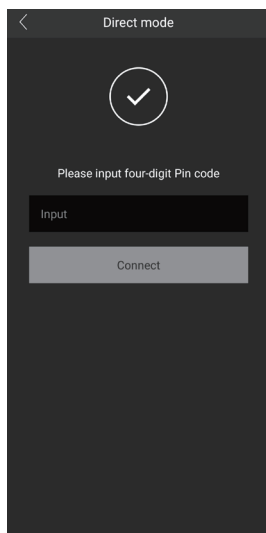

Input the PIN code, the initial PIN code of Robotic Mower is: 0000.

INHALT

Produktbeschreibung	1
Vorbereitung	2
Betrieb	10
Technische daten.....	13
Wartung und Lagerung	14
Fehlerbehebung	16
APP.....	17

Produktbeschreibung

1. STOP-Taste
2. Ultraschallsensor
3. Ladekontakte
4. Hinterrad
5. Drehknopf zur Schnitthöhenverstellung
6. Bedienfeld
7. USB-Schnittstelle (Service)
8. Ein-/Ausschalter

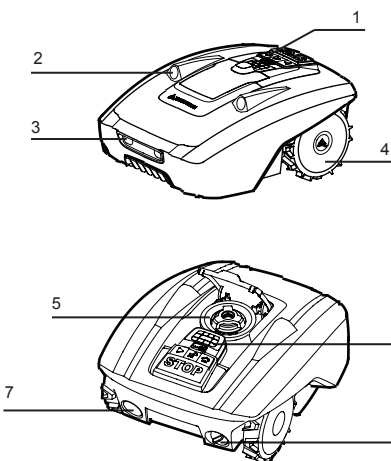

Lieferumfang

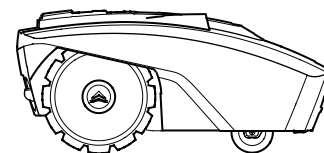

Amiro Mähroboter

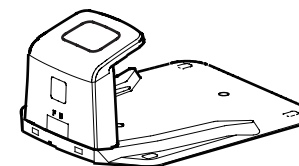

Ladestation



Verlängerungskabel

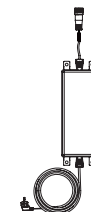

Netzteil



Heringe für das
Begrenzungskabel

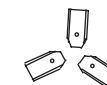

Ersatzmesser



Kabelverbinder



Lineal

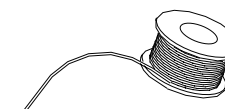

Begrenzungskabel

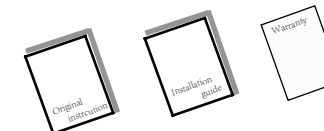

Bedienungsanleitung

Vorbereitung

Installationsanleitung

In diesem Kapitel wird beschrieben, wie der Mähroboter für den Betrieb vorbereitet wird. Bevor Sie anfangen das Gerät für den Betrieb vorzubereiten, sollten Sie unbedingt dieses Kapitel lesen.

Einleitung

Wir empfehlen, eine Skizze Ihres Gartens zu erstellen, einschließlich aller Hindernisse und wie diese geschützt werden sollen. Auf diese Weise können Sie eine gute Position für die Ladestation ermitteln und festlegen, wie Sie das Begrenzungskabel verlegen. Außerdem benötigen Sie Werkzeuge wie einen Hammer, Drahtschneider, Zange oder Schere.

Eingrenzung des Mähbereichs

Der Mähroboter ist mit Ultraschallsensoren ausgestattet. Diese erkennen alle starren und festen Hindernisse, die höher als 10 cm sind, wie zum Beispiel Wände, Zäune und Gartenmöbel. Wenn die Sensoren ein Hindernis erkennen, hält der Mähroboter an, setzt zurück und mäht dann in einer anderen Richtung weiter. Es ist trotzdem ratsam, Hindernisse mit dem Begrenzungskabel zu schützen.

Bäume

Der Mähroboter behandelt Bäume wie alle anderen Hindernisse. Wenn die Wurzeln des Baums jedoch freiliegen und niedriger als 10 cm sind, muss dieser Bereich mit dem Begrenzungskabel abgesteckt werden, um die Wurzeln, die Messer und Hinterräder vor Schäden zu schützen.

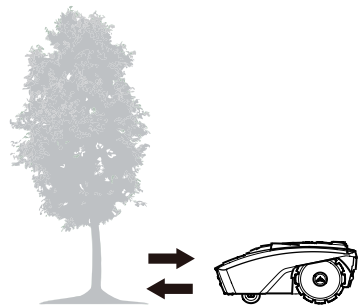

Steine

Wir empfehlen, kleine (niedriger als 10 cm) Steine und Felsbrocken sowie alle Steine mit einer abgerundeten oder schrägen Kante vom Rasen zu entfernen oder mit dem Begrenzungskabel aus zu grenzen. Auf Grund der Form werden diese unter Umständen nicht direkt als Hindernis erkannt. Um zu verhindern, dass sich der Mähroboter an diesen Stellen festfahren kann oder die Messer beschädigt werden, sollten diese Hindernisse vor dem Betrieb entfernt werden.

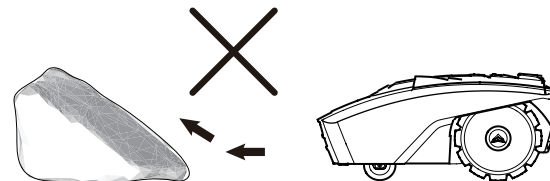

Steigung

Der Mähroboter kann Hänge mit einer Steigung bzw. einem Gefälle von maximal 30 % befahren.

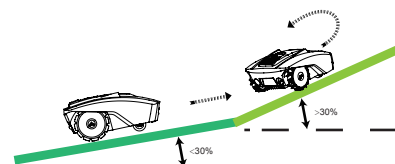

Wege, Einfahrten und Straßen

Wenn ein erhöhter Weg über Ihren Rasen verläuft, grenzen Sie diese besser aus. Lassen Sie bitte einen Sicherheitsabstand von 40 cm zwischen Weg und Begrenzungskabel.



Wenn der Weg und der Rasen auf gleicher Höhe sind, steht es Ihnen frei, ob Sie einen Streifen mit dem Begrenzungskabel abgrenzen. Der Mähroboter kann den Weg überqueren und auf die andere Seite gelangen.

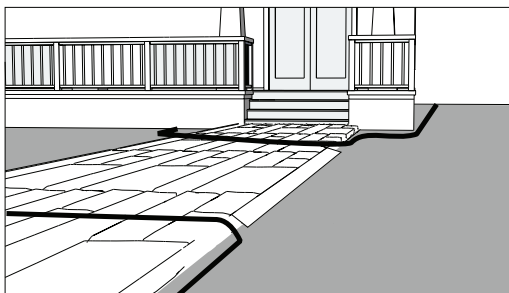

Unebene Rasenflächen

Auf unebenen Rasenflächen könnte das Messer den Boden berühren und beschädigt werden. Es ist ratsam, die Rasenfläche einzuebnen oder mithilfe des Begrenzungskabels abzugrenzen, bevor der Mähroboter in Betrieb genommen wird.

Aufstellen der Ladestation

Suchen Sie die beste Position zum Aufstellen der Ladestation. Sie sollten berücksichtigen, dass ein permanenter Anschluss an eine Netzsteckdose unerlässlich ist.

Beachten Sie beim Positionieren der Ladestation darauf, dass sich die Öffnung der Ladestation rechts von Ihnen befindet.

Damit der Mähroboter problemlos zur Ladestation zurückkehren kann, verlegen Sie 2 m gerade verlaufendes Begrenzungskabel zur Vorderseite der Ladestation und 50 cm zu der Seite, an der Sie den Begrenzungsdraht mit der Ladestation verbinden. Stellen Sie die Ladestation, wenn möglich an einem schattigen Ort auf, da eine niedrigere Temperatur beim Aufladen die Lebensdauer des Akkus verlängern kann.

Wichtig: Stellen Sie die Ladestation auf eine ebene, flache Fläche in sicherem Abstand zu Teichen, Pools oder Stufen auf. Wir empfehlen, einen geeigneten Witterungsschutz, zum Beispiel eine Überdachung oder eine Garage für den Mähroboter.

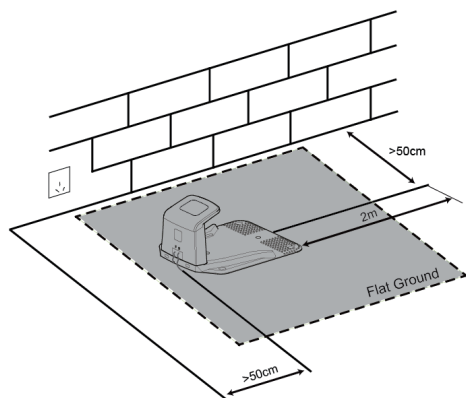

Achten Sie darauf, dass die Ladestation waagrecht aufgestellt wird. Vermeiden Sie Neigungen von mehr als 5 Grad.

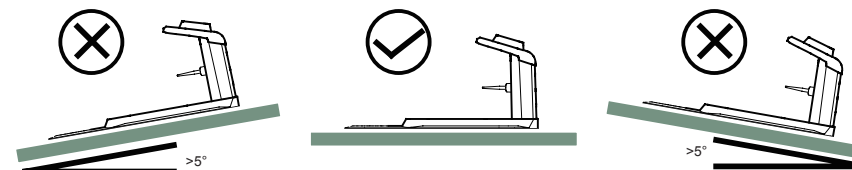

Wenn Ihr Rasen eine weiche oder unebene Fläche hat, empfehlen wir, den Bereich rund um die Ladestation mit einem Rasenschutzgitter zu verstärken. Andernfalls kann die wiederkehrende Belastung durch die Hinterräder den Rasen beschädigen.

Wenn Sie die Ladestation aufgestellt und das elektrische Anschlusskabel verlegt haben, schließen Sie die Begrenzung des Mähbereichs ab, bevor Sie die Ladestation mit der Steckdose verbinden.

Verlegen Ihres Begrenzungskabels

Wir empfehlen ausdrücklich, den Rasen auf weniger als 60mm zu kürzen, bevor Sie das Begrenzungskabel verlegen. Je näher Sie den Begrenzungsdraht am Boden verlegen, umso geringer ist die Chance, dass der Mähroboter das Kabel beim Mähvorgang beschädigt. Das Vergraben des Begrenzungskabels ist optional.

Verwenden Sie das mitgelieferte Lineal, um den erforderlichen Abstand von 20 bis 30 cm zwischen Kabel und Hindernissen sicherzustellen.

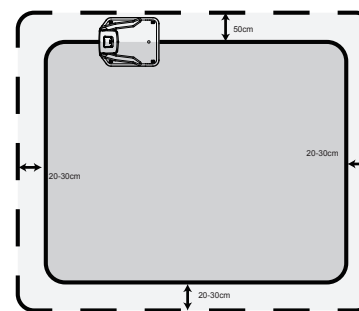

Wir empfehlen die Heringe zur Befestigung des Begrenzungskabel ca. alle 80 cm zu setzen. In Ecken und Rundungen sollten ca. alle 40 cm Heringe zur Befestigung des Begrenzungsdrahtes verwendet werden.

Bitte beachten Sie, dass der Haken des Heringes und die Öffnung für das Kabel immer zur Außenseite des Begrenzungsbereich zeigen müssen.

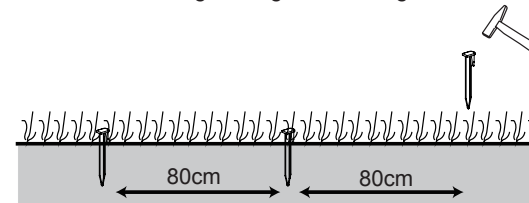

Treiben Sie die Heringe zunächst nur ein wenig mit einem leichten Hammer in den Boden, bis Sie sich sicher sind, dass sie korrekt positioniert sind. Um sicherzustellen, dass Sie die Heringe korrekt positionieren, empfiehlt es sich, dass Sie die Heringe zuerst auf dem Rasen auslegen und den Abstand von den Rasenkanten und den Hindernissen messen (20 bis 30 cm).

Blumenbeete

Grenzen Sie mit dem Begrenzungskabel Blumenbeete vom Mähbereich ab. Für die Hin- und Rückführung des Begrenzungskabels zwischen dem Blumenbeet und der äußeren Begrenzung gibt es zwei Möglichkeiten:

1) Halten Sie zwischen den parallel verlaufenden Kabeln einen Abstand von mehr als 10 cm ein. Auf diese Weise wird der Mähroboter das Begrenzungskabel erkennen und die Richtung ändern. Wenn er dem Begrenzungskabel zurück zur Ladestation folgt, wird er einen Umweg um das Blumenbeet herum machen.

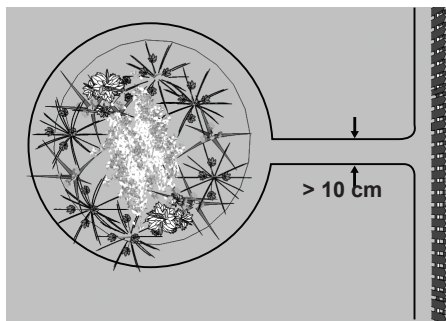

2) Oder verlegen Sie die parallel zueinander verlaufenden Kabel mit einem Abstand von weniger als 5 mm zwischen ihnen. Verlegen Sie die Kabel nicht überkreuz – **siehe nachfolgend**. Auf diese Weise erkennt der Mähroboter die parallel verlaufenden Kabel nicht und wird sie ungehindert überqueren. Bei dieser Möglichkeit muss ein Hindernis auf das Begrenzungskabel um das Blumenbeet herum gestellt werden. Stellen Sie das Hindernis, zum Beispiel einen großen Stein oder Pfahl, in der Nähe von **Position A** auf, wie in der folgenden Abbildung gezeigt. Das Hindernis muss von einem flachen Bereich von etwa 1 m mal 1 m ohne Neigungen umgeben sein. Dieses Hindernis ermöglicht dem Gerät, den Kreis zu verlassen.

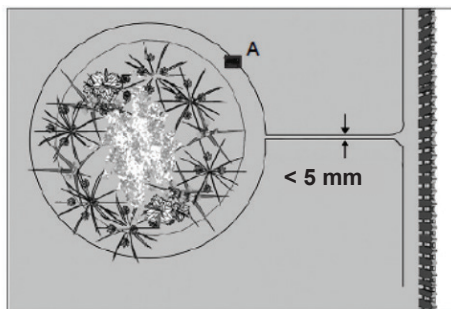

Teiche und Pools

Der Mähroboter ist zwar vor Regen und Spritzwasser geschützt, unter Wasser würden die elektronischen Teile jedoch schweren Schaden nehmen.

Deshalb müssen Pools unter allen Umständen von dem Mähbereich abgegrenzt werden. Um ganz sicher zu gehen, empfehlen wir, einen Zaun um den Pool herum aufzustellen.

Grenzkorridor

Wenn Sie innerhalb Ihres Arbeitsbereichs einen Grenzkorridor angelegt haben, sollte dieser mindestens 2 m breit und max. 8 m lang sein.

Wenn ein Korridor zu eng oder lang ist, ist es möglich, dass der Mähroboter nicht von einem Ende zum anderen navigieren kann.

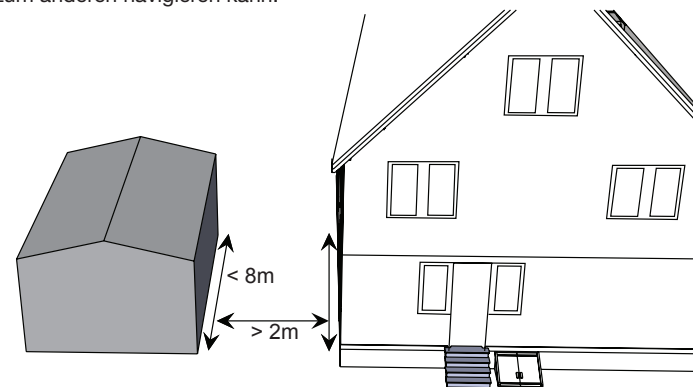

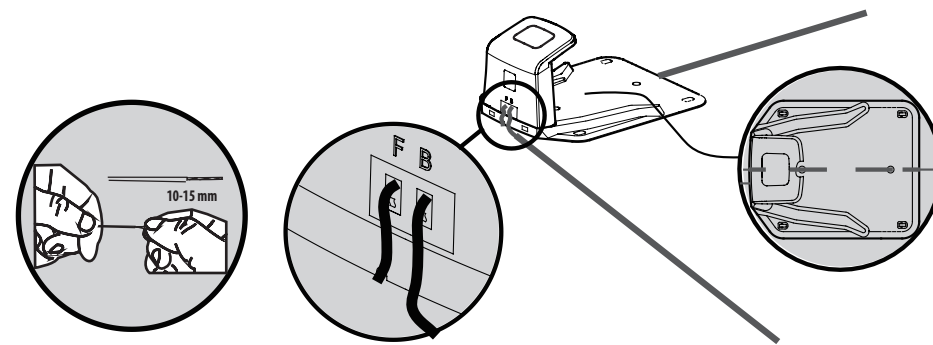

Verbindung der Ladestation mit dem Begrenzungskabel

Stellen Sie die Ladestation am Ende des Begrenzungskabels auf, sodass das Kabel in Längsrichtung unterhalb, in der Mitte der Ladestation verläuft. Verbinden Sie das Ende des Kabels, was unterhalb der Ladestation verläuft, mit der linken (schwarzen) Kabelklemme, die mit „F“ (Front, Vorderseite) markiert ist. Verbinden Sie das andere Kabelende mit der rechten (roten) Kabelklemme, die mit „B“ (Back, Rückseite) markiert ist.



Sobald die blaue LED bestätigt, dass alles in Ordnung ist, prüfen Sie die Funktion des Mähroboters. Während Sie das Begrenzungskabel fixieren, prüfen Sie die LED, um sicherzustellen, dass die Verbindung nicht unterbrochen ist. Stellen Sie sicher, dass das Signal der Ladestation mit dem des Mähroboters übereinstimmt (S1 oder S2). Stellen Sie den Mähroboter in den Arbeitsbereich einige Meter von der Ladestation entfernt und schalten Sie ihn ein.

Drücken Sie die   und Tasten. Einige Sekunden später sollte der Robomower automatisch zur Ladestation zurückkehren, indem er das Begrenzungskabel aufsucht und ihm gegen den Uhrzeigersinn folgt. Wenn der Mähroboter nicht korrekt andockt, richten Sie die Ladestation neu aus.

Sobald das Gerät andockt, beginnt das Symbol auf dem Bedienfeld zu blinken. Dies weist daraufhin, dass der Akku korrekt lädt.

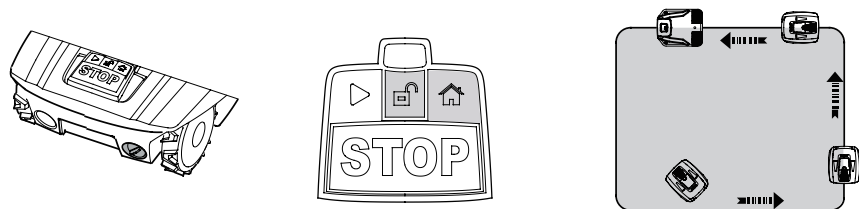

Nach der ersten Installation bleibt der Mähroboter in der Ladestation, bis der Akku vollständig aufgeladen ist.

Erfolgreiches Andocken und Aufladen bestätigt, dass Sie einen geeigneten Aufstellort für die Ladestation gefunden haben. Nun sollten Sie die Befestigungsheringe ganz in den Boden treiben. Bitte verstauen Sie überschüssiges Kabel nicht unter der Ladestation, sondern legen Sie es zusammen, und positionieren Sie es neben der Ladestation Außerhalb des Mähbereiches.

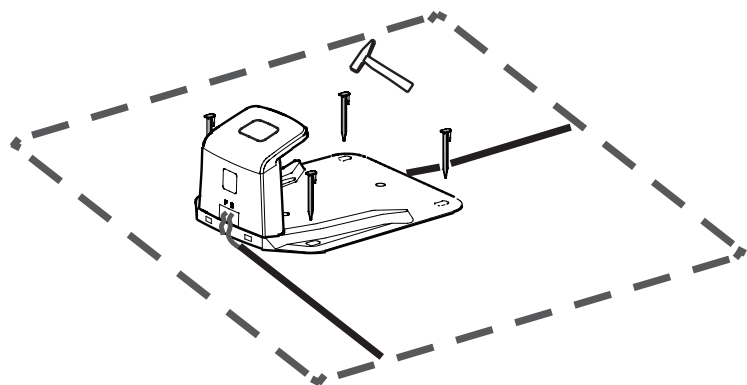

Signalauswahl

Es stehen zwei Signale zur Auswahl, S1 (blaue LED) und S2 (rote LED).

Achten Sie darauf, dass Ihr Mähroboter und die Ladestation dasselbe Signal verwenden.

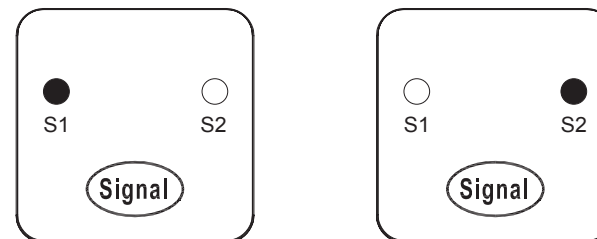

Wenn Ihr Nachbar den gleichen Mähroboter nutzt, muss ein Abstand von 0,5 m zwischen Ihrem Begrenzungskabel und dem Ihres Nachbarn eingehalten werden, um zu verhindern, dass die beiden Geräte jeweils den Betrieb des anderen stören. Achten Sie darauf, Ihre Ladestation mindestens 10 m von den Begrenzungskabeln Ihres Nachbarn entfernt aufzustellen und dass beide Geräte unterschiedliche Signale verwenden. Bitte lesen Sie den Abschnitt „Einstellen des Signals“, um Signal S1 oder S2 für Ihren Mähroboter auszuwählen.

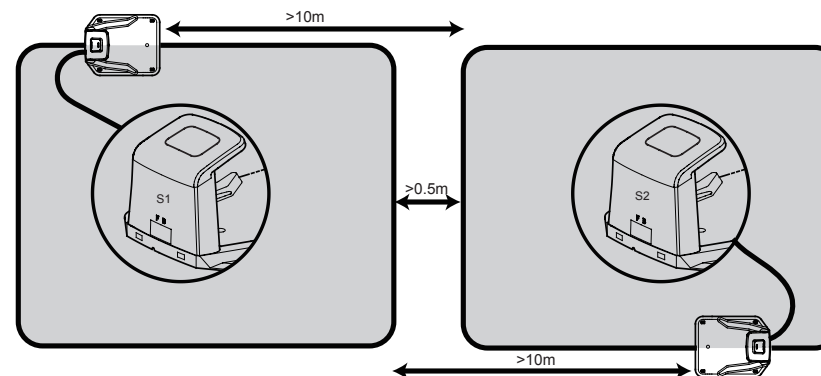

Betrieb

Bedienfeld

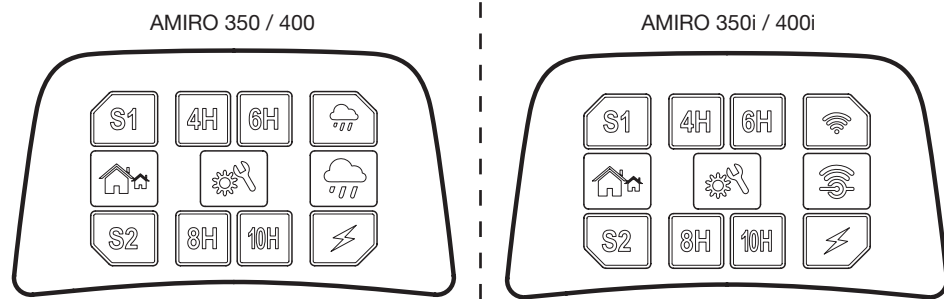

Signal-Auswahltaste:
Auswahl von S1 oder S2.

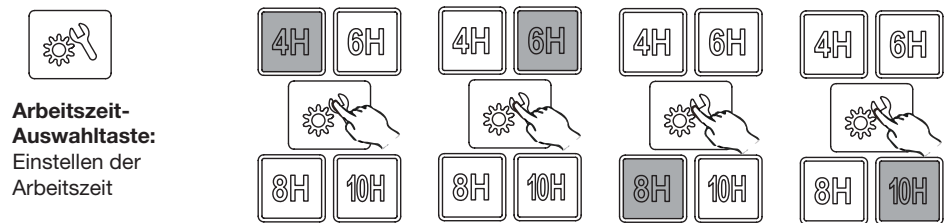

Arbeitszeit-Auswahltaste:
Einstellen der Arbeitszeit



Regensensortaste:
Regensensor aktivieren/deaktivieren



Ladeanzeige:
Blinkt während des Ladevorgangs

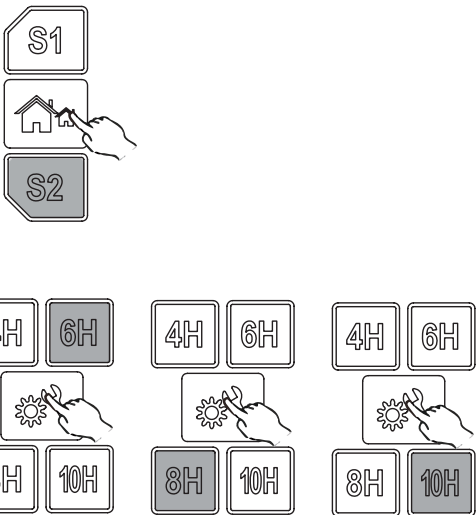

WLAN-Konfigurationstaste

- LED blinkt langsam, wenn keine WLAN-Verbindung besteht.
- LED leuchtet stetig, wenn das Gerät mit dem WLAN verbunden werden kann.
- LED blinkt schnell, wenn die WLAN-Verbindung hergestellt wurde.

Physikalische Taste

Entsperrtaste:
Verknüpft mit der STOP-Taste. Durch Drücken dieser Taste wird der Stopp-Modus deaktiviert.

Regensensoranzeige
Bei Regen kehrt der Mähroboter zur Ladestation zurück.

Starttaste:
Halten Sie die Entsperrtaste gedrückt und drücken Sie dann die Starttaste. Der Mähroboter beginnt seine Arbeit.

Home-Taste:
Halten Sie die Entsperrtaste gedrückt und drücken Sie dann die Home-Taste. Der Mähroboter kehrt nun zur Ladestation zurück.

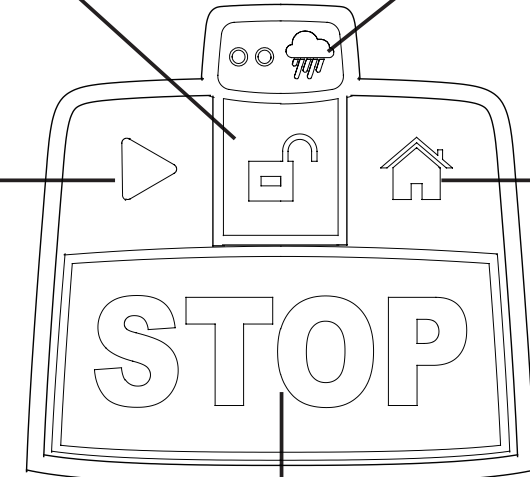

STOP-Taste:
Drücken Sie diese Taste. Der Mähroboter hält sofort an.

Mähen

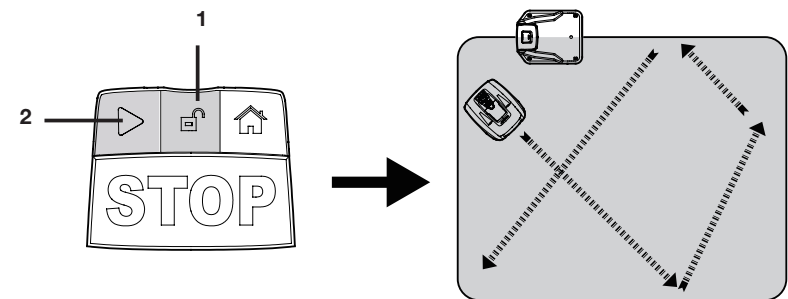

Halten Sie die Entsperrtaste 1 gedrückt und drücken Sie dann die Start-Taste 2.

Rückkehr zur Ladestation

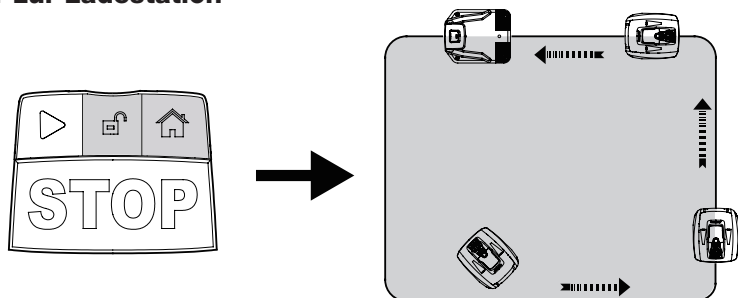

Halten Sie die Entsperrtaste gedrückt und drücken Sie dann die Home-Taste.

Schnellstopp

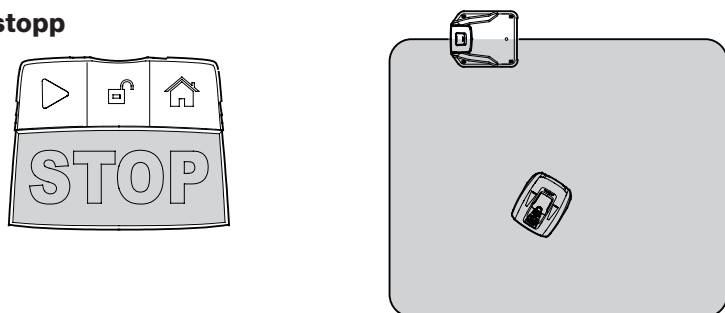

Drücken Sie die STOP-Taste, um den Rasenmäher jederzeit anzuhalten.

Einstellen der Schnitthöhe

Die Schnitthöhe kann durch Drehen des Knopfes für die Höheneinstellung angepasst werden. Der Schnitthöhenbereich liegt zwischen 20 mm und 55 mm.

HINWEIS!

Wir empfehlen, mit einem normalen Rasenmäher oder Rasentrimmer den Rasen auf eine Höhe unter 60 mm zu kürzen, bevor Sie den Mähroboter einsetzen. Dadurch wird sichergestellt, dass Sie optimale Ergebnisse mit Ihrem Mähroboter erzielen.

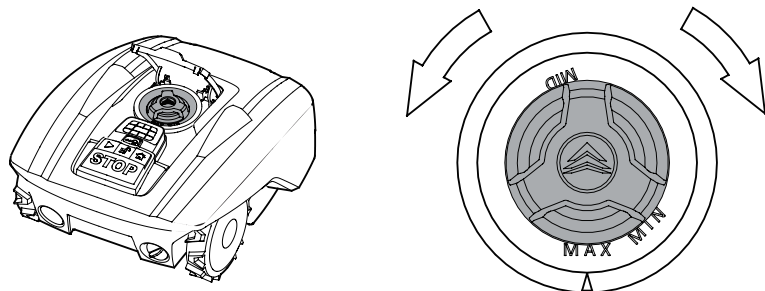

Technische Daten

Modell	350	350i	400	400i
Wifi	✗	✓	✗	✓
Max. Schnittbereich	350 m ²		400 m ²	
Akku	20V/2000mAh			
Schaltleistung	Input: 100-240V AC, 50/60Hz, 42W Output: 24VDC, CC1.5A			
Mähzeit mit einer Akkuladung	60 min		60 min	
Nennspannung	20 V		20 V	
Nennleistung	42 W		42W	
Leerlaufdrehzahl	3.500 U/min		3.500 U/min	
Schnittbreite	16 cm		16 cm	
Schnitthöhe	Ca. 20 bis 55 mm		Ca. 20 bis 55 mm	
Ladedauer	100 min		100 min	
Gewicht	7,4 kg		7,4 kg	
Schutzklasse:				
Mähroboter	IP24		IP24	
Netzteil	IP67, Plug IP44		IP67, Plug IP44	
Ersatzteile				
Ersatzmesser	3 Stck.		3 Stck.	
Begrenzungsheringe	110 Stck.		120 Stck.	
Begrenzungskabel	90 m		100 m	
Kabelverbinder	3 Stck.		3 Stck.	

Wartung und Lagerung

Wartungsarbeiten, die nicht in dieser Bedienungsanleitung beschrieben werden, müssen von einer vom Hersteller zugelassenen Reparaturstelle durchgeführt werden. Verwenden Sie nur Originalersatzteile.

Wartung

Prüfen und reinigen Sie Ihren Mähroboter regelmäßig und ersetzen Sie gegebenenfalls abgenutzte Teile. Verwenden Sie vorzugsweise eine trockene Bürste, ein feuchtes Tuch oder ein geschliffenes Stück Holz.

Verwenden Sie niemals fließendes Wasser oder einen Hochdruckreiniger.

Die Befolgung dieser Wartungsanleitungen kann die Lebensdauer Ihres Mähroboter verlängern.

Akkulebensdauer

Der Mähroboter ist mit einem wartungsfreien Li-Ionen-Akku versehen, der eine geschätzte Lebensdauer von über 2 Jahren hat (je nach Behandlung und Gebrauch).

Überwinterung

Bewahren Sie Ihren Mähroboter, die Ladestation und das Netzteil den Winter über an einem trockenen Ort auf.

Wir empfehlen einen Schuppen, eine Garage oder vorzugsweise einen Platz im Haus.

Bereiten Sie Ihr Gerät folgendermaßen für die Überwinterung vor:

1. Laden Sie den Akku komplett.
2. Stellen Sie den Betriebsschalter auf „OFF“.
3. Reinigen Sie Ihren Mähroboter gründlich, trocken mit einer Bürste.
4. Trennen Sie das Netzkabel von der Steckdose.
5. Trennen Sie das Netzkabel von der Ladestation.
6. Trennen Sie das Begrenzungskabel von der Ladestation. Heben Sie die Ladestation hoch und reinigen Sie dieses. Das Begrenzungskabel kann im Freien bleiben. Es muss allerdings vor Rost geschützt werden. Wir empfehlen eine wasserfreie Schmiere oder ein geeignetes Abdichtungsband.

Sofern verfügbar, verpacken Sie das Produkt in der Originalverpackung.

Alternativ bietet unser Kundendienst einen Winterservice für Ihr Gerät an. Dieser umfasst eine Überprüfung aller Teile, den Austausch der Schneidmesser und – sofern verfügbar – ein Software-Upgrade.

Vorbereitung für den Frühling

Reinigen Sie nach dem Winterlager die Ladekontakte an sowohl dem Mähroboter als auch der Ladestation. Benutzen Sie ein feines Schleifpapier oder eine Messingbürste; dadurch wird die Ladeeffizienz optimiert und Störungen beim Laden vermieden.

Reinigung des Mährobotergehäuses

Da Ihr Mähroboter mit einem Akku betrieben wird, müssen Sie bei der Reinigung Vorsicht walten lassen. Entfernen Sie groben Schmutz mit einer weichen Bürste. Verwenden Sie ein manuelles Wassersprüngerät mit einem milden Haushaltsreiniger für eine gründliche Reinigung. Wischen Sie alle Reste nach der Reinigung mit einem feuchten Lappen ab.

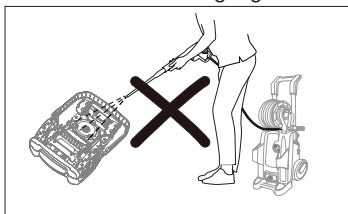

Reinigung der Unterseite

Achten Sie darauf, dass der Betriebsschalter auf OFF gestellt ist. Tragen Sie Schutzhandschuhe, drehen Sie den Mähroboter auf die Seite, um auf seine Unterseite zugreifen zu können. Reinigen Sie die Messerscheibe und den Rahmen mit einer weichen Bürste oder einem feuchten Tuch. Drehen Sie die Messerscheibe, um zu prüfen, ob sie sich frei bewegen lässt; stellen Sie sicher, dass die Messer auf ihren Drehzapfen rotieren können und dass kein Gras die Messer blockiert.

Reinigen der Kontaktstifte und Ladestreifen

Reinigen Sie die Kontaktstifte und die Ladestreifen an Ihrem Mähroboter und Ihrer Ladestation mit Stahlwolle, einem Metallreiniger oder sehr feinem Schleifpapier. Entfernen Sie alle Ablagerungen, Blätter oder Grasreste um die Kontaktstifte und Ladestreifen herum, um effizientes Laden zu gewährleisten.

Umdrehen oder Ersetzen der Messer

ACHTUNG! Stellen Sie sicher, dass der Mähroboter komplett ausgeschaltet ist, bevor Sie ihn reinigen, Einstellungen vornehmen oder die Messer ersetzen. Tragen Sie immer Schutzhandschuhe.

ACHTUNG! Verwenden Sie zum Auswechseln der Messer immer empfohlene Ersatzmesser und Messerschrauben, um die maximale und sichere Schnittleistung zu garantieren.

Ihr Mähroboter hat drei Messer, die an der Messerscheibe befestigt sind.

Sofern sie nicht durch harte Hindernisse beschädigt werden, können diese Messer bis zu fünf Monate bei täglichem Gebrauch halten.

Es wird geraten, die Messer und die Befestigungsschrauben wöchentlich zu überprüfen.

Beachten Sie, dass die Messer zweischneidig sind. Wenn die erste Seite stumpf ist, lösen Sie die Befestigungsschraube, drehen Sie das Messer um und befestigen Sie es wieder. Prüfen Sie, ob sich das Messer frei bewegen kann.

Ein Satz Ersatzmesser wird mit dem Mähroboter geliefert. Mehr Messer können über den Kundendienst gekauft werden. Damit Sie die beste Leistung von Ihrem Gerät erhalten, ersetzen Sie immer alle drei Messer gleichzeitig. Benutzen Sie nur vom Hersteller empfohlene Ersatzteile.

Ersatzteilliste

Rufen Sie das Kundendienstcenter an, wenn Sie eines der nachfolgenden Ersatzteile bestellen möchten.

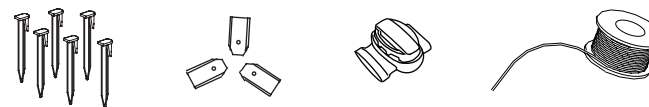

Software-Aktualisierung

Falls Ihr Gerät eine Software-Aktualisierung benötigt, wenden Sie sich an unser Kundendienstteam, um mehr zu erfahren.

Fehlerbehebung

Mähroboter kann nicht an der Ladestation andocken.

- Prüfen Sie, ob das Begrenzungskabel vor und unter dem Ladegerät in einer geraden Linie verläuft.
- Prüfen Sie, ob die Position der Ladestation gemäß den Anleitungen in dieser Bedienungsanleitung geeignet ist.

Mähroboter fährt beim Mähen im Kreis oder während er dem Begrenzungskabel zurück zur Ladestation folgt.

- Vergewissern Sie sich, das kein Stromkabel parallel und in unmittelbarer Nähe des Begrenzungskabels verläuft. Korrigieren Sie die Position des Begrenzungskabels gegebenenfalls.
- Prüfen Sie, ob ein Vorderrad blockiert.
- Wenn ein Nachbar einen ähnlichen Mähroboter hat, können die Signale einander stören. Versuchen Sie, Ihre Ladestation und den Mähroboter auf ein anderes Begrenzungssignal einzustellen.
- Möglicherweise ist der Antrieb beschädigt. Wenden Sie sich bitte an den Kundendienst.

Der Mähroboter ist laut.



- Untersuchen Sie die Befestigungsschrauben der Messer; ziehen Sie sie gegebenenfalls nach.
- Untersuchen Sie die Messer auf Schäden; ersetzen Sie sie gegebenenfalls.
- Das Gras ist möglicherweise zu hoch. Probieren Sie aus, die Schnitthöhe zu vergrößern oder den Rasen erst mit einem normalen Rasenmäher zu schneiden.
- Schneidmotorschaden, bitte wenden Sie sich an den Kundendienst.

Mähroboter bleibt bei oder kehrt zur Ladestation zurück, wenn die START-Taste gedrückt wird.

- Prüfen Sie, ob die einprogrammierte Arbeitszeit des Rasenmähers für diesen Tag bereits abgelaufen ist.
- Der Akku ist schwach, lassen Sie dem Rasenmähroboter Zeit zum Aufladen und probieren Sie es dann erneut.

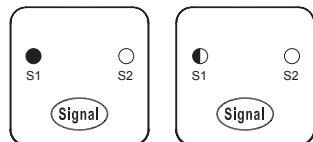
LED-Signalanzeige an der Ladestation

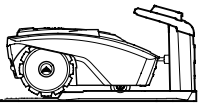

Ladestand	LED-Anzeige EIN	LED-Anzeige blinkt
	Laden des Akkus ist fehlgeschlagen	Normal
	Normal	Begrenzungskabel ist beschädigt.

APP (350I / 400I)

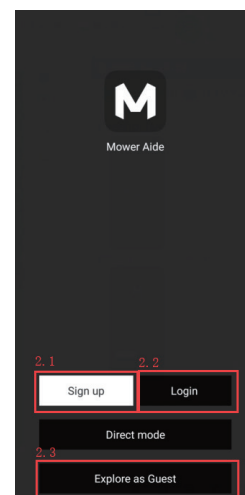

A. Erstellen Sie ein Konto mit Ihrer E-Mail-Adresse oder Ihrer Handynummer.

B. Nach der Registrierung können Sie sich hier einloggen.

C. Loggen Sie sich als Gast ein, um Händlerinformationen und technische Anleitungen abzurufen.

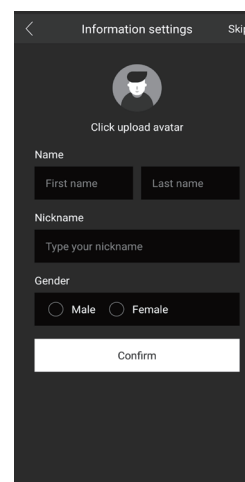

Geben Sie Ihre persönlichen Angaben ein oder überspringen Sie diesen Schritt (Skip), um die Daten später auszufüllen.

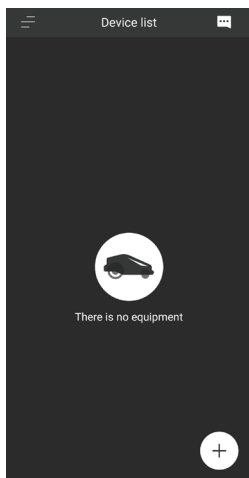

Sie sind nun in der APP. Tippen Sie auf das „+“-Zeichen, um sich mit Ihrem Mähroboter zu verbinden.

Registrieren Sie Ihren Mähroboter

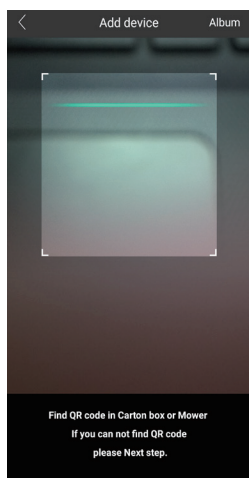

Fügen Sie durch Scannen des QR-Codes oder manuelle Eingabe der Seriennummer Ihren Mähroboter hinzu. Beide Angaben befinden sich auf dem Typenschild des Roboters.

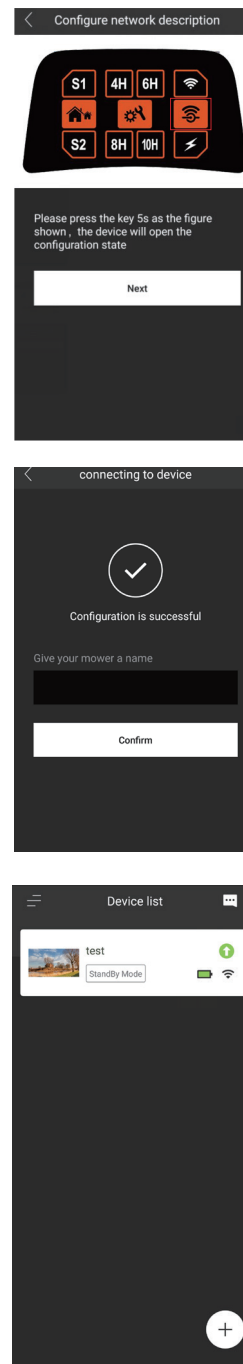

Folgen Sie den Anweisungen auf dem Display, um den Mähroboter in den Konfigurationsmodus zu versetzen. Drücken Sie dazu die WLAN-Taste auf dem Mäher 5 Sekunden lang.

Sie können nun einen Namen für Ihren Mähroboter eingeben.

Glückwunsch, Sie haben die Einrichtung Ihres Mähroboters erfolgreich abgeschlossen. Sie können Ihren Mäher nun fernsteuern und die Vorzüge des selbständigen Mähens genießen.

Genießen Sie Ihren Mähroboter

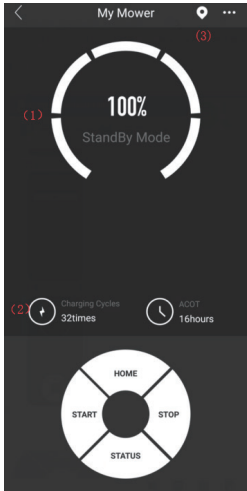

App-Startseite:
 Akku-Ladezustand anzeigen
 Betriebsmodus
 Fernsteuerung für Sofortanweisungen aufrufen
 Einstellungen aufrufen (oben rechts „...“)

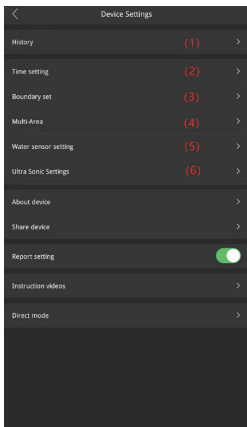

(1) Statistik anzeigen - Mähzeiten, Ladezeiten und Fehlerprotokoll.
 (2) Tageszeit und Wochentage für das Mähen einstellen.
 (3) Mähbegrenzungen einstellen.
 (4) Mähen von mehreren Bereichen einstellen (nur „i“-Modelle).
 (5) Regensensor ein- oder ausschalten.
 (6) Abstände für Ultraschallsensor einstellen und Sensor ein- oder ausschalten.

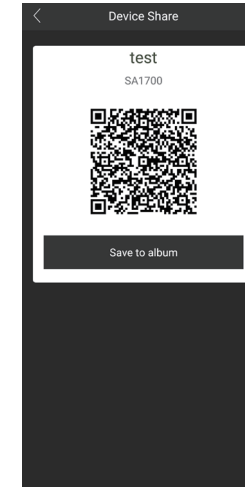

Funktionen Ihres Mähroboters auf mehreren Geräten teilen.

Direktmodus (falls kein WLAN-Zugriff besteht)

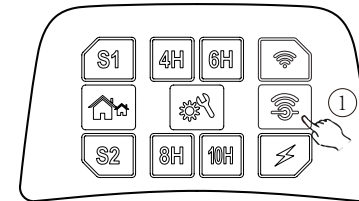

Halten Sie die WLAN-Taste auf dem Bedienfeld des Mähers gedrückt und drücken Sie dann die Ein-/Aus-Taste.

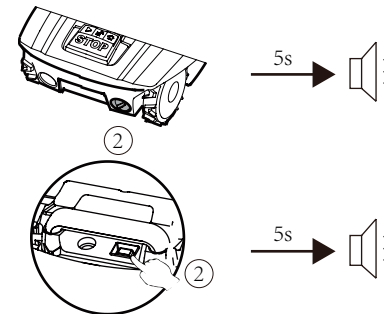

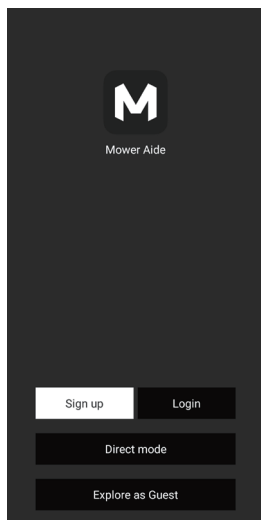

Öffnen Sie das Programm MOWAP auf Ihrem Handy und wählen Sie den Direktmodus (Direct mode) aus.

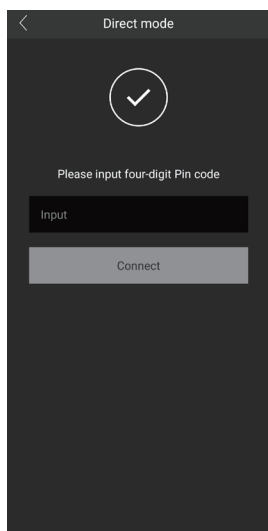

Geben Sie Ihren PIN-Code ein. Werksmäßig ist dies 0000. Sie können Ihren Mähroboter dann gemäß untenstehenden Anweisungen konfigurieren.

SOMMAIRE

Description du produit	1
Installation	2
Utilisation	10
Données techniques	13
Entretien et rangement	14
Dépannage	16
APP	17

Description du produit

1. Bouton STOP
2. Capteur ultrasonique
3. Prise de chargement
4. Roue arrière
5. Molette de réglage de la hauteur
6. Panneau de commandes
7. Interface USB
8. Bouton Marche/Arrêt

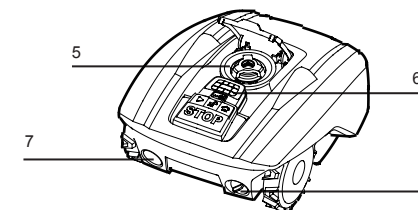
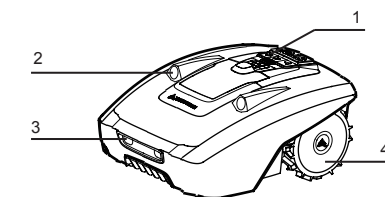

Éléments fournis

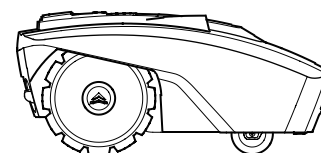

Tondeuse Robomower

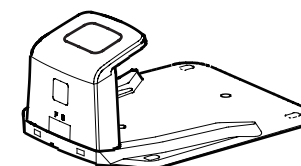

Station de chargement



Rallonge électrique



Source d'alimentation



Piquets pour câble



Lames de rechange



Connecteurs



Règle

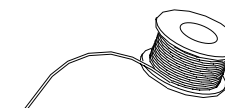

Câble de délimitation



Original instruction



Installation guide



Warranty

Guides

Installation

Guide d'installation

Ce chapitre vous explique comment installer votre Robomower. Assurez-vous d'avoir lu et compris ce chapitre avant de commencer l'installation.

Introduction

Nous vous recommandons de créer un schéma de votre pelouse, en incluant tous les obstacles et la façon dont ils devraient être protégés. Cela vous permettra d'identifier un emplacement adéquat pour l'installation de la station de chargement et la disposition possible du câble de délimitation. Il vous faudra également des outils, comme un marteau, une pince coupante, ou des ciseaux.

Limitations de coupe

Le Robomower est équipé de capteurs de collision. Ces capteurs détecteront tout obstacle rigide et fixe d'une hauteur supérieure à 100 mm, comme un mur, une clôture ou un meuble de jardin.

Le capteur en informe le Robower, qui s'arrêtera, reculera et continuera à tondre dans une autre direction. Il est toutefois conseillé de protéger les obstacles à l'aide du câble de délimitation.

Arbres

Le Robomower considère les arbres comme des obstacles ordinaires, mais si les racines d'un arbre sont exposées et d'une hauteur inférieure à 100 mm, vous devrez exclure cette zone de la surface à tondre en utilisant le câble de délimitation afin de protéger les racines de l'arbre ainsi que les lames et les roues arrière de l'appareil.

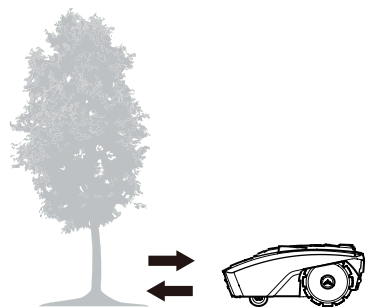

Pierres

Nous vous recommandons de débarrasser la pelouse des petites pierres et petits rochers (d'une hauteur inférieure à 100 mm) ainsi que des cailloux aux bords ronds ou biseautés. Le Robomower pourrait en effet tenter de grimper sur ces pierres au lieu de les considérer comme un obstacle. Si le Robomower reste bloqué sur une pierre, l'utilisateur devra intervenir pour que la tonte puisse reprendre. Un contact avec des pierres peut causer des dommages aux lames.

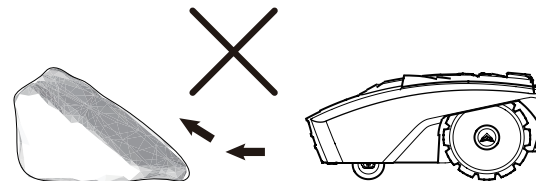

Pentes

Le Robomower peut monter ou descendre des pentes d'une déclivité de 30 % maximum.

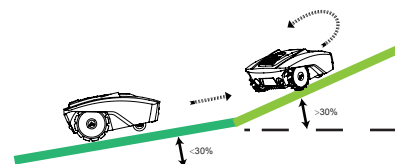

Chemins, allées et routes

Si une allée surélevée traverse votre pelouse, il est préférable de la laisser à l'extérieur de la surface délimitée par le câble de délimitation.

Veillez laisser une distance de sécurité de 40 cm entre l'allée et le câble de délimitation.



Si l'allée et la pelouse sont au même niveau, vous pouvez utiliser le câble de délimitation pour créer un couloir. Cela permettra à votre Robomower de traverser l'allée et d'atteindre la pelouse opposée.

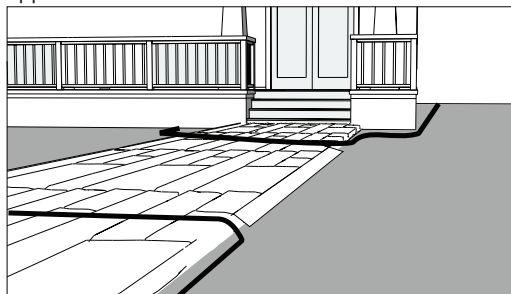

Surfaces irrégulières

Les surfaces de pelouse irrégulières peuvent causer un contact entre les lames et le sol, ce qui peut les endommager. Il est recommandé de niveler la surface ou de l'exclure de la zone de coupe à l'aide du câble de délimitation avant d'utiliser le robot tondeuse.

Positionnement de la station de chargement

Afin d'identifier le meilleur emplacement pour la station de chargement, il faut prendre en compte le fait qu'un branchement permanent à une prise secteur est indispensable.

Sortez la station de chargement de l'emballage et vérifiez que l'entrée de chargement se trouve du côté de votre main droite.

Pour que le Robomower puisse retourner à la station de chargement facilement, laissez 2 m de câble droit devant la station et 50 cm sur le côté faisant face à la surface de coupe. Placez la station de chargement à l'ombre, car une température plus basse lors du chargement sera bénéfique à la batterie.

Important : Placez la station de chargement sur un sol régulier et plat, à distance des mares, piscines ou escaliers. Nous recommandons l'utilisation d'une protection adéquate contre les éléments, comme un auvent ou un garage.

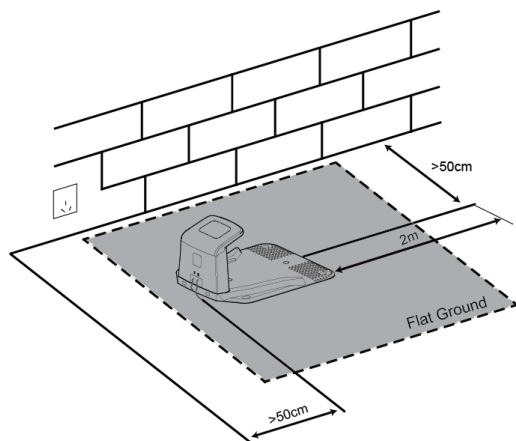

Ne placez pas la station de chargement à proximité d'une pente, comme en haut d'une colline ou en bas d'un sillon. Évitez toute inclinaison de plus de 5 degrés.

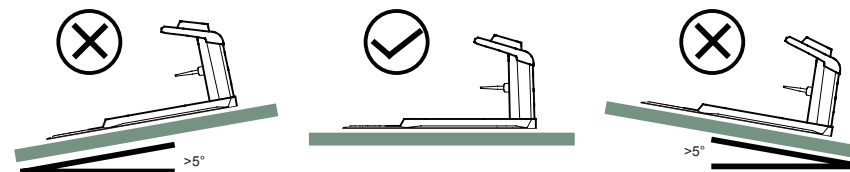

Si votre pelouse possède une surface molle ou irrégulière, nous vous conseillons de solidifier la zone autour de la station de chargement avec un filet de protection pour pelouse. Sans cela, la tension répétée causée par les roues arrière de l'appareil pourrait endommager la pelouse.

Une fois la station de chargement installée et les branchements électriques effectués, finissez de délimiter la zone de coupe avant de brancher la station à la source d'alimentation.

Installation du câble de délimitation et des piquets

Nous vous recommandons vivement de tondre la pelouse pour qu'elle ait une hauteur inférieure ou égale à 60 mm avant de disposer le câble de délimitation. L'enfouissement du câble de délimitation est entièrement facultatif. Plus le câble sera installé près du sol, moins il entraînera de risques de trébuchement ou de dommages lors de la tonte de la pelouse.

Utilisez la règle fournie pour vérifier qu'il y ait bien une distance de 20-30 cm entre le câble et les obstacles.

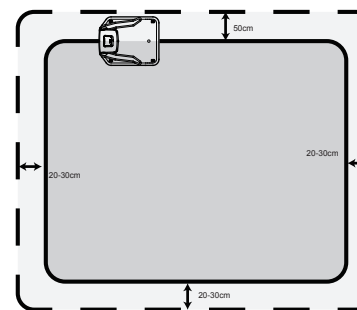

La distance recommandée entre deux piquets est d'environ 80 cm en ligne droite et moins dans les virages serrés.

Remarque : le crochet des piquets et la rainure du câble doivent toujours être orientés vers l'extérieur de la zone délimitée.

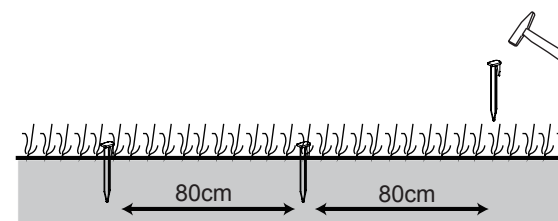

Premièrement, enfoncez légèrement les piquets avec un marteau léger jusqu'à ce que vous soyez sûr de leur positionnement. Pour vous assurer du bon positionnement des piquets, il est conseillé de placer d'abord les piquets sur la pelouse, puis de mesurer la distance entre les bords de la pelouse et les obstacles (elle devrait être comprise entre 20 et 30 cm).

Plates-bandes

Utilisez le câble de délimitation pour exclure les plates-bandes de la zone de coupe. Deux options sont possibles pour les deux longueurs de câble de délimitation entre une plate-bande et la limite extérieure :

1) Vous pouvez conserver une distance supérieure à 10 cm entre deux longueurs de câble parallèles. Ainsi, le Robomower considérera le câble de délimitation comme un obstacle ordinaire. Lors de la coupe, il l'évitera comme d'habitude. En suivant le câble de délimitation jusqu'à la station de chargement, il suivra le détour autour de la plate-bande.

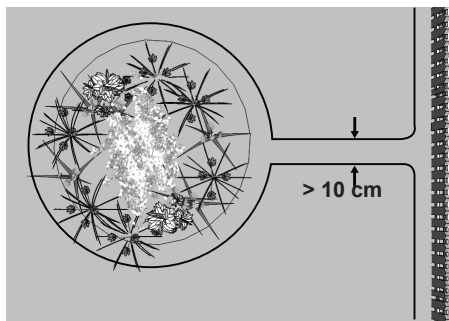

2) Vous pouvez aussi choisir de conserver une distance inférieure à 5 mm entre deux longueurs de câble parallèles. Veillez à ce que ces longueurs ne s'entrecroisent pas (**voir plus bas**). De cette façon, le Robomower ne reconnaîtra pas les câbles et passera par-dessus eux. Cette option nécessite de placer un obstacle sur le câble de délimitation autour de la plate-bande. Placez cet obstacle, une grosse pierre ou un bâton par exemple, près de l'**emplacement A**, comme indiqué sur l'image ci-dessous. L'obstacle doit être entouré par une zone plate d'environ 1 m x 1 m, sans pentes. Cet obstacle permettra à l'appareil de sortir du cercle.

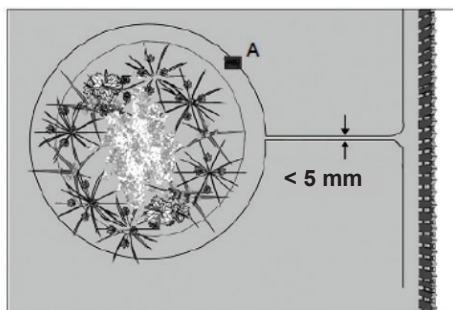

Mares et piscines

Même si le Robomower est protégé de la pluie et des éclaboussures d'eau, une submersion causera d'importants dommages aux composants électroniques.

Il est donc essentiel d'exclure les mares et piscines de la zone de coupe. Pour une sécurité optimale, nous recommandons la pose d'une clôture autour des piscines.

Couloir de délimitation

Si vous avez créé un couloir au sein de la zone de coupe, celui-ci doit avoir une largeur d'au moins 2 m et une longueur maximale de 8 m.

Si un couloir est trop étroit ou trop long, le Robomower pourrait ne pas être capable de se déplacer d'une extrémité à l'autre.

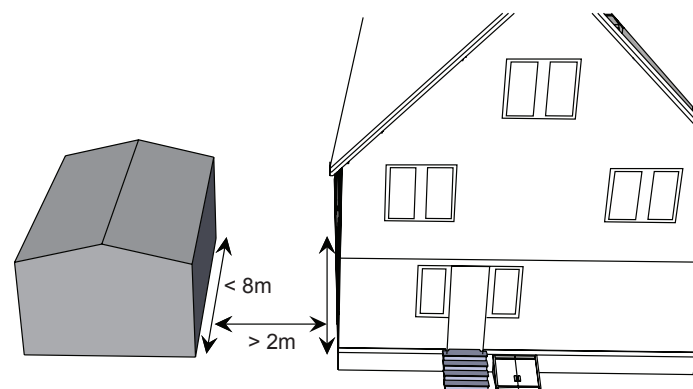

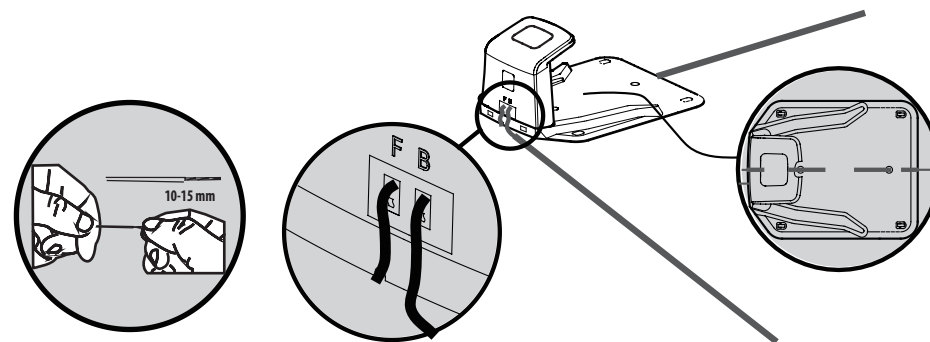

Connexion de la station de chargement au câble de délimitation

Placez la station de chargement à l'extrémité du câble de délimitation de sorte que le câble passe sous le centre de la station, dans le sens de sa longueur. Branchez cette extrémité au connecteur (noir) de gauche marqué d'un F (à l'avant). Branchez l'autre extrémité au connecteur (rouge) de droite marqué d'un B (à l'arrière).



Une fois que l'indicateur LED bleu confirme que l'installation est réussie, vous pouvez tester le fonctionnement du Robomower. Lors de l'installation du câble de délimitation, vérifiez l'indicateur LED pour vous assurer que la connexion n'est pas interrompue. Vérifiez également sur la station de chargement que le signal affiché est identique à celui du robot tondeuse (S1 ou S2). Placez le robot tondeuse dans la zone de coupe, à quelques mètres de la station de chargement, et mettez-le en route.

Appuyez sur ces boutons  et,  quelques secondes plus tard, le Robomower devrait automatiquement retourner à la station de chargement en localisant et suivant le câble de délimitation dans le sens inverse des aiguilles d'une montre. Si le Robomower ne retourne pas à la station correctement, déplacez cette dernière dans un endroit plus adapté.

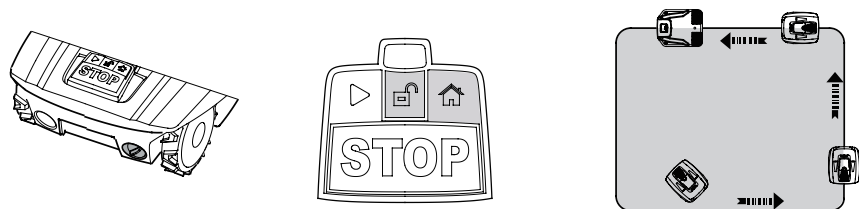

Une fois l'appareil sur la station, le symbole correspondant se met à clignoter pour indiquer que la batterie se recharge correctement.

Après l'installation initiale, le Robomower restera sur la station de chargement jusqu'à ce que la batterie soit complètement rechargée.

Si l'appareil rejoint la station et se recharge correctement, cela signifie que vous avez trouvé un emplacement adéquat pour la station de chargement. Il est maintenant temps d'enfoncer complètement les piquets de fixation.

Faites attention de ne pas endommager ou emmêler l'excès de câble rangé dans la station de chargement.

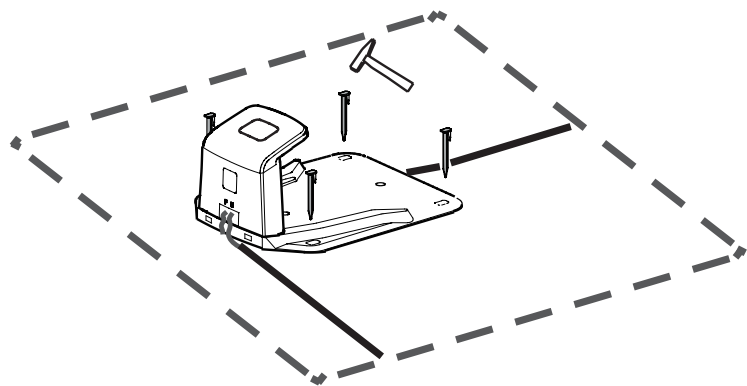

Sélection du signal

Deux signaux peuvent être sélectionnés : S1 (indicateur bleu) et S2 (indicateur rouge). Vérifiez que votre Robomower et la station de chargement utilisent le même signal.

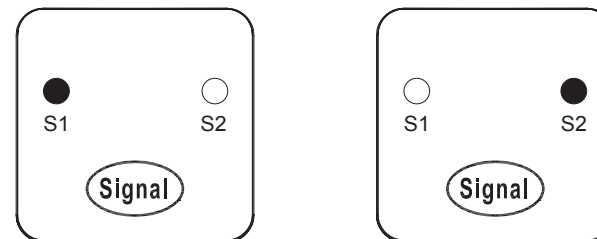

Si votre voisin utilise le même appareil, vous devrez maintenir une distance de 0,5 m entre votre câble de délimitation et le sien afin d'éviter que les deux appareils n'interfèrent l'un avec l'autre. Assurez-vous que votre station de chargement est bien placée à au moins 10 m du câble de délimitation de votre voisin et que les deux appareils utilisent des signaux différents. Veuillez consulter la section « Définir le signal » afin de savoir comment choisir le signal S1 ou S2 sur votre appareil.

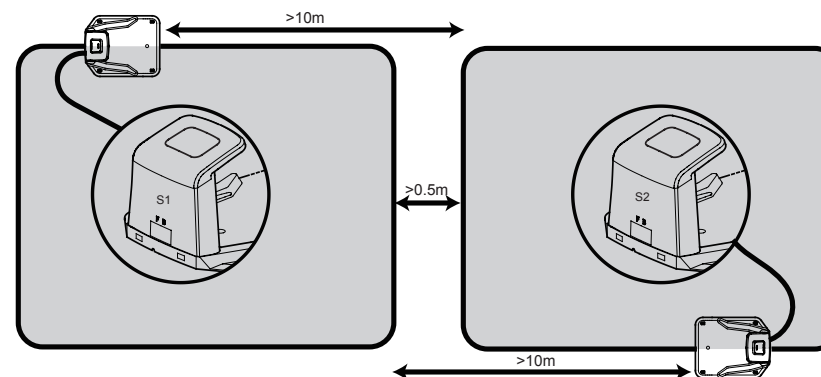

Utilisation

Panneau de commandes

AMIRO 350 / 400

AMIRO 350i / 400i

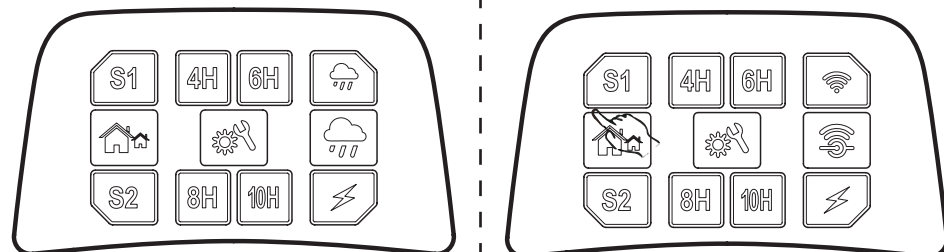

Bouton de sélection du signal :
Choisissez S1 ou S2.

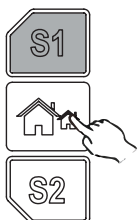

Bouton de sélection de la durée de fonctionnement :
Choisissez une durée de fonctionnement.

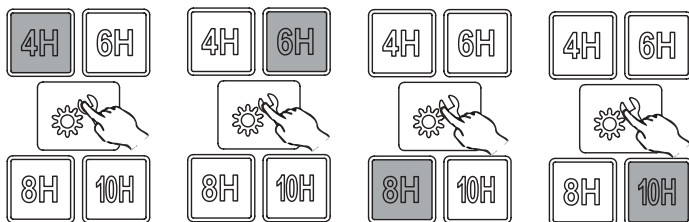

Bouton du capteur de pluie :
Activez ou désactivez le capteur de pluie.



Bouton de configuration WiFi



- L'indicateur LED clignote lentement s'il n'y a pas de connexion WiFi.
- L'indicateur LED reste constamment affiché lorsqu'une connexion WiFi est disponible.
- L'indicateur LED clignote rapidement lorsque l'appareil est connecté au WiFi.



Indicateur de charge :
L'indicateur clignote quand l'appareil se recharge.

Bouton physique

Bouton de verrouillage :
Ce bouton est associé au bouton STOP. Appuyez dessus pour déverrouiller le bouton STOP.

Indicateur du capteur de pluie

Le Robomower retournera à la station de chargement lorsqu'il pleut.

Bouton Marche :
Appuyez sur le bouton de verrouillage en le maintenant, puis appuyez sur le bouton Marche pour que le Robomower entre en fonctionnement.

Bouton « Maison » :
Appuyez sur le bouton de verrouillage en le maintenant, puis appuyez sur le bouton « Maison » pour que le Robomower retourne à la station de chargement.

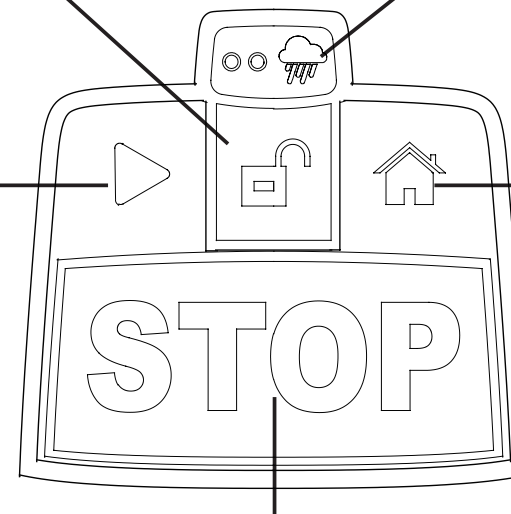

Bouton STOP :
Appuyez sur ce bouton. Le robot tondeuse s'arrêtera immédiatement.

Pour commencer à tondre

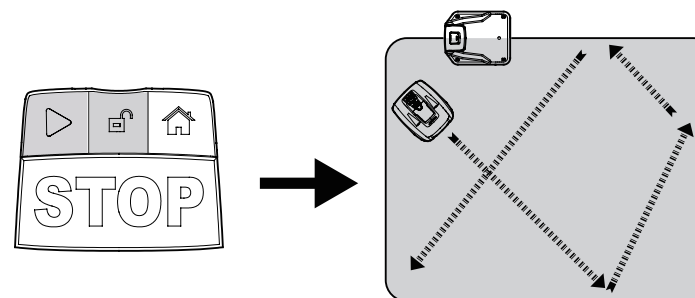

Appuyez sur le bouton de verrouillage en le maintenant, puis appuyez sur le bouton Marche.

Retour à la station de chargement

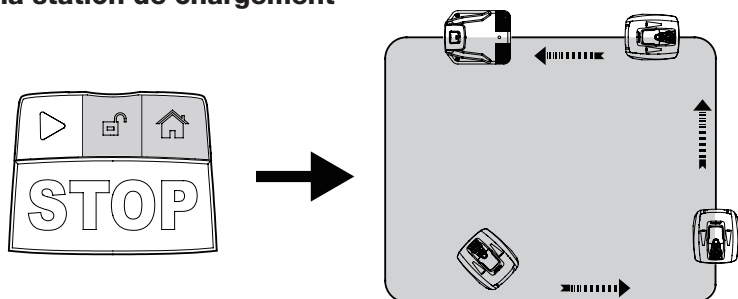

Appuyez sur le bouton de verrouillage en le maintenant, puis appuyez sur le bouton « Maison ».

Arrêt d'urgence

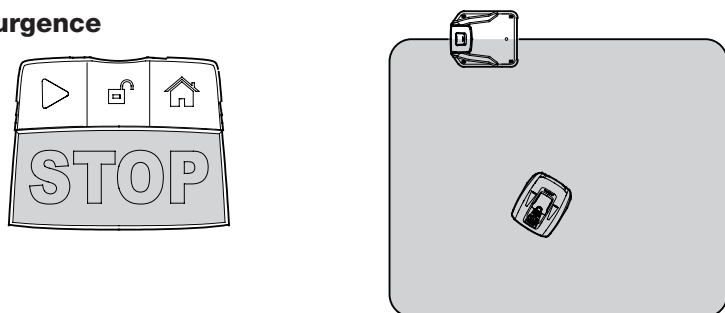

Appuyez sur le bouton STOP pour arrêter la tondeuse à tout moment.

Réglage de la hauteur de coupe

La hauteur de coupe peut être réglée en faisant tourner la molette de réglage de la hauteur. Les hauteurs de coupe disponibles vont de 20mm à 55 mm.

REMARQUE : Nous vous conseillons d'utiliser une tondeuse ordinaire ou un coupe-bordures pour que la pelouse soit d'une hauteur inférieure à 60 mm avant d'utiliser le Robomower. Cela vous permettra d'obtenir des performances optimales avec le Robomower.

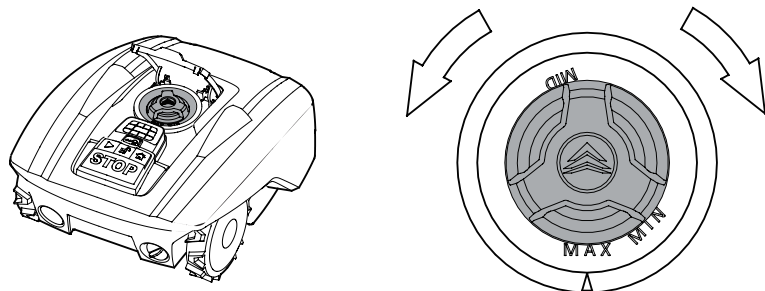

Données techniques

Modèle	350	350i	400	400i
Wifi	✗	✓	✗	✓
Zone de coupe max.	350 m ²		400 m ²	
Batterie	20V/2000mAh			
Bouton marche/arrêt	Input: 100-240V AC, 50/60Hz, 42W Output: 24VDC, CC1.5A			
Temps de coupe avec une charge	60 min		60 min	
Tension nominale	20 V		20 V	
Puissance nominale	42 W		42 W	
Vitesse à vide	3500/min		3500/min	
Largeur de coupe	16 cm		16 cm	
Hauteur de coupe	Approx 20-55 mm		Approx 20-55 mm	
Temps de chargement	100 min		100 min	
Poids	7.4 Kg		7.4 Kg	
Degré de protection				
Robomower	IP24		IP24	
Source d'alimentation	IP67, Plug IP44		IP67, Plug IP44	
Pièces de rechange				
Lames de rechange	x 3		x 3	
Piquets de délimitation	x 110		x 120	
Câble de délimitation	x 90		x 100	
Connecteurs	x 3		x 3	

Entretien et rangement

Les travaux d'entretien qui ne sont pas décrits dans les instructions de ce guide doivent être effectués par une agence d'entretien agréée par le fabricant. Seules des pièces d'origine peuvent être utilisées.

Entretien

Vérifiez et nettoyez votre Robomower de façon régulière et remplacez les éléments usés au besoin. Utilisez de préférence une brosse sèche, un chiffon humide ou un morceau de bois affûté. N'utilisez jamais d'eau de rinçage.

En suivant ces instructions pour l'entretien de votre Robomower, vous prolongerez sa durée de vie.

Longévité de la batterie

Le Robomower est équipé d'une batterie Li-ion sans entretien dont la durée de vie estimée est de plus de 2 ans (en fonction de son traitement et de son utilisation).

Rangement pour l'hiver

Pendant l'hiver, entreposez votre tondeuse, votre station de chargement et votre source d'alimentation dans un endroit sec.

Nous recommandons par exemple de les ranger dans un abri de jardin, un garage, ou de préférence en intérieur.

Préparez votre appareil pour l'hiver en suivant ces consignes :

1. Rechargez complètement la batterie.
2. Mettez l'interrupteur de la source d'alimentation principale en position Arrêt.
3. Nettoyez soigneusement votre Robomower.
4. Débranchez la source d'alimentation de la prise secteur.
5. Déconnectez la source d'alimentation de la station de chargement.
6. Déconnectez le câble de délimitation de la station de chargement. Soulevez la station de chargement pour la nettoyer. Le câble de délimitation peut rester à l'extérieur. Cela dit, il est impératif de le protéger de la corrosion. Nous vous conseillons pour cela d'utiliser une graisse sans eau ou un ruban adhésif étanche approprié.

Placez l'appareil dans son emballage d'origine s'il est encore en votre possession.

Notre centre de service propose également un entretien hivernal pour votre appareil. Cela inclut un contrôle de tous les éléments, et, si disponible, une mise à jour logicielle.

Préparation au printemps

Après avoir rangé l'appareil pour l'hiver, veuillez nettoyer les bornes de chargement sur le Robomower et la station de chargement lorsqu'arrive le printemps. Utilisez un papier abrasif à grain fin ou une brosse en laiton. Cela permettra d'atteindre une efficacité de chargement optimale et d'éviter toute interférence durant le chargement.

Nettoyage de l'extérieur de la tondeuse

Votre Robomower étant alimenté par une batterie, vous devez prendre des précautions en le nettoyant. Utilisez une brosse douce pour retirer la saleté grossière. Utilisez un pulvérisateur d'eau manuel avec un détergent domestique doux pour un nettoyage plus intensif. Essayez les résidus à l'aide d'un chiffon humide après le nettoyage.

Nettoyage du dessous de la tondeuse

Vérifiez que l'interrupteur de la source d'alimentation principale est bien en position Arrêt. Équipé de gants de protection, placez le Robomower sur son côté afin d'accéder au dessous de l'appareil. Nettoyez le disque et le cadre à l'aide d'une brosse douce ou d'un chiffon humide. Faites tourner le disque des lames pour vérifier qu'il tourne sans problème, et vérifiez que les lames peuvent tourner sur leur pivot et qu'elles ne sont pas obstruées par des brins d'herbe.

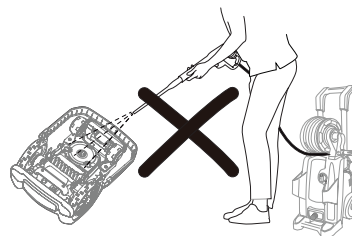

Nettoyage des bornes de contact et des bandes de chargement

Utilisez de la laine de verre, un produit nettoyant pour métaux ou un papier abrasif à grain très fin pour nettoyer les bornes de contact et les bandes de chargement de votre tondeuse et de la station de chargement. Retirez tous les débris, feuilles ou brins d'herbe autour des bornes de contact et des bandes de chargement pour assurer l'efficacité du chargement.

Inversion ou remplacement des lames

ATTENTION ! Vérifiez que le Robomower est bien hors tension avant de nettoyer, régler ou remplacer les lames. Portez toujours des gants de protection.

ATTENTION ! Pour une efficacité de coupe et une sécurité maximum, utilisez toujours les lames de rechange et les éléments de support de lames conseillés pour effectuer un remplacement.

Votre Robomower possède trois lames qui sont fixées au disque des lames.

À moins d'être endommagées par des obstacles durs, ces lames peuvent durer jusqu'à cinq mois en étant utilisées quotidiennement.

Il est recommandé d'inspecter les lames et les vis de fixation toutes les semaines. Remarque : les lames sont à double tranchant. Si un côté est émoussé, desserrez la vis de fixation, retournez la lame, puis resserrez la vis. Vérifiez que la lame tourne sans problème.

Un lot de lames de rechange est fourni avec le Robomower. Vous pouvez acheter des lames supplémentaires en contactant le service après-vente. Pour que vous profitiez de performances optimales, remplacez toujours les trois lames en même temps. N'utilisez que des pièces de rechange recommandées par le fabricant.

Liste des pièces de rechange

Contactez le centre de service après-vente si vous souhaitez commander les pièces de rechange listées ci-dessous.

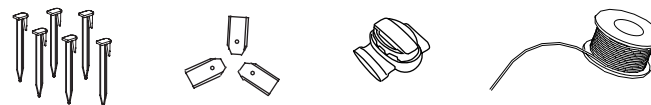

Mise à jour logicielle

Si votre appareil a besoin d'une mise à jour logicielle, veuillez contacter notre service clientèle afin d'obtenir plus d'informations.

Dépannage

Le Robomower ne retourne pas correctement sur la station de chargement.

- Vérifiez que le câble de délimitation devant et sous le chargeur est bien droit.
- Vérifiez que l'emplacement de la station de chargement est adapté, comme expliqué dans ce guide.

Le Robomower tourne en rond pendant la tonte ou lorsqu'il suit le câble de délimitation pour retourner à la station de chargement.

- Vérifiez qu'il n'y a pas de câble d'alimentation parallèle au câble de délimitation à proximité. Si nécessaire, repositionnez le câble de délimitation.
- Vérifiez si une des roues avant est bloquée.
- Si un de vos voisins possède un Robomower similaire, il peut y avoir une interférence de signaux. Essayez de faire en sorte que le signal de votre station de chargement et de votre Robomower soit différent de celui de l'autre appareil.
- Le moteur est peut-être endommagé. Veuillez contacter le service clientèle.

Le Robomower fait beaucoup de bruit.



- Vérifiez les vis de fixation des lames et resserrez-les si nécessaire.
- Vérifiez que les lames ne sont pas endommagées. Remplacez-les si nécessaire.
- L'herbe est peut-être trop haute. Essayez d'augmenter la taille de coupe ou tondez d'abord la pelouse avec une tondeuse traditionnelle.
- Le moteur activant les lames ne fonctionne plus. Veuillez contacter le service clientèle.

Le robot tondeuse reste ou retourne à la station de chargement lorsque j'appuie sur le bouton Marche.

- Vérifiez si la durée de fonctionnement ne s'est pas déjà écoulée.
- La batterie est presque vide. Laissez au Robomower le temps de se recharger, puis essayez à nouveau.

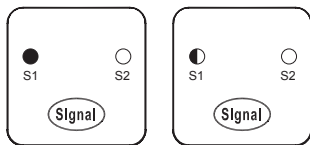
LED signal indicator on docking station

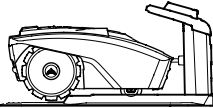

Statut	Indicateur LED allumé	Indicateur LED clignotant
	Problème de chargement de la batterie	Normal
	Normal	Câble de délimitation cassé

APP (350I / 400I)

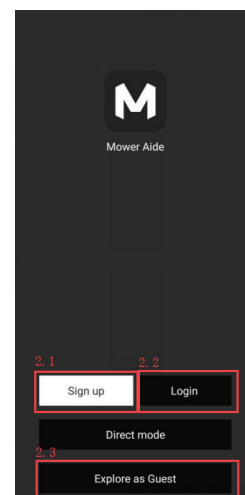

A. Créez un compte avec une adresse courriel ou un numéro de téléphone portable.

B. Après vous être enregistré, vous pouvez ouvrir une session ici.

C. Connectez-vous comme Invité pour trouver des informations sur nos distributeurs et des savoir-faire techniques.

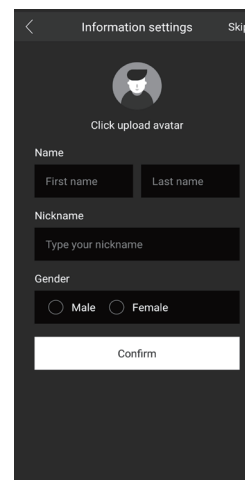

Saisissez vos informations personnelles ou Sauter pour le faire ultérieurement.

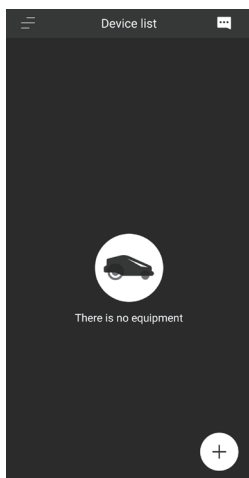

Vous êtes maintenant dans l'application. Cliquez sur le symbole « + » pour connecter votre tondeuse robot.

Enregistrer votre tondeuse robot

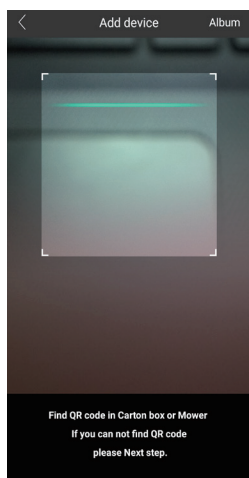

Ajoutez votre tondeuse robot en scannant le code QR ou en saisissant manuellement son numéro de série (Est-ce le numéro de série ?), les deux se trouvent sur la plaque signalétique de la tondeuse.

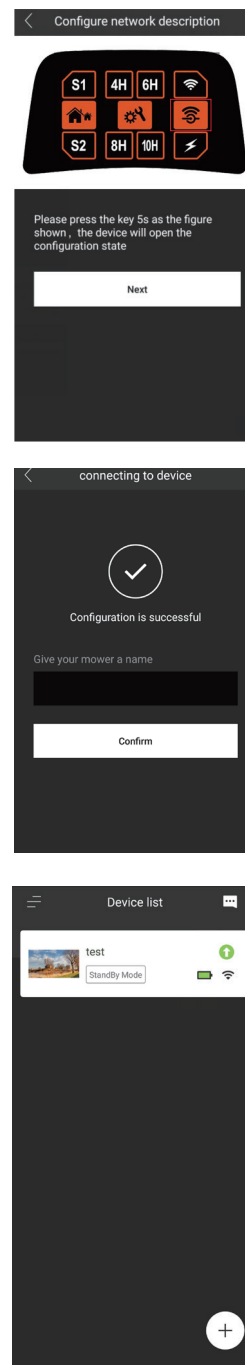

Suivez les instructions à l'écran pour permettre à la tondeuse robot de rentrer dans le « Mode de configuration » en appuyant sur le bouton du WiFi de la tondeuse pendant 5 s.

Vous pouvez maintenant choisir un nom pour votre tondeuse robot.

Félicitations, vous avez terminé l'installation de votre tondeuse robot, vous pouvez maintenant la contrôler à distance et profiter des avantages de son autonomie de tonte.

Utiliser votre tondeuse robot

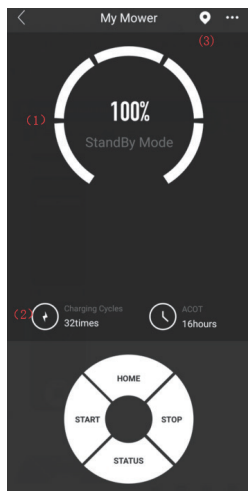

Écran d'accueil de l'application :
 Visualiser le niveau de charge de la batterie
 Mode de travail
 Accéder à la console de contrôle immédiat à distance
 Accéder aux paramètres (« ... » en haut à droite)

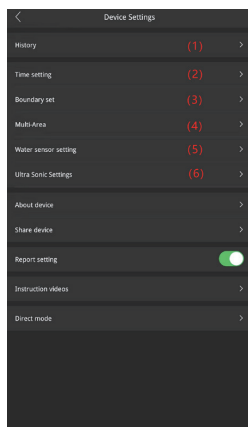

(1) Afficher l'historique – Horaires de tonte, temps de recharge et historique des pannes.
 (2) Régler les horaires de la journée et les jours de la semaine pour la tonte.
 (3) Régler les distances de coupe périphériques.
 (4) Régler la tonte multi-zone (sur les modèles « i » uniquement).
 (5) Activer ou désactiver la fonction de détection de la pluie.
 (6) Régler les distances de détection du détecteur à ultrasons et activer ou désactiver cette fonction.

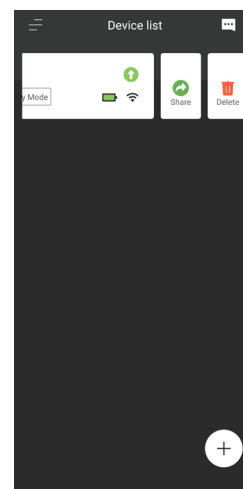

Partagez les fonctionnalités de votre tondeuse robot sur plusieurs appareils.

Mode direct (si vous n'avez pas de réseau WiFi)

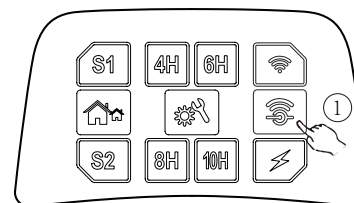

Maintenez appuyé le bouton WiFi du clavier de la tondeuse, puis appuyez sur le bouton marche/arrêt.

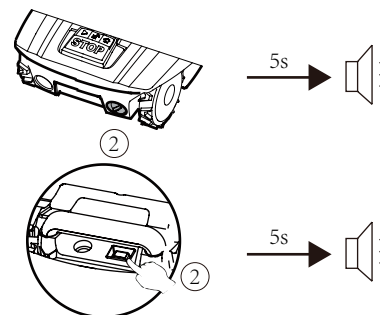

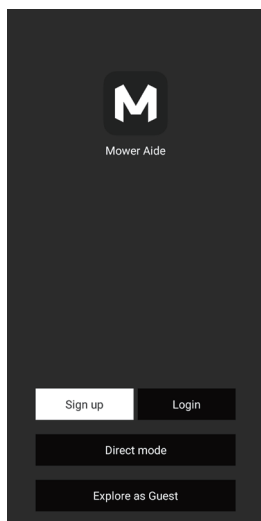

Ouvrez le programme MOWAP sur votre téléphone portable et sélectionnez le mode Direct.

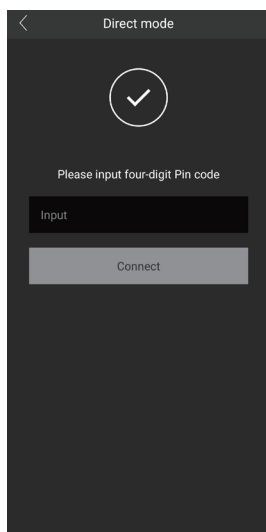

Saisissez votre mot de passe PIN, qui est initialement « 0000 ». Vous pouvez ensuite configurer votre tondeuse robot en suivant les instructions précédentes.

INHOUD

Beschrijving van het product	1
Installatie	2
Werking	10
Technische gegevens	13
Onderhoud en opslag	14
Probleemoplossing	16
APP	17

Beschrijving van het product

1. STOP knop
2. Ultrasonische sensor
3. Oplaadaansluiting
4. Achterwiel
5. Regelaar voor hoogte/instelling
6. Bedieningspaneel
7. USB-interface
8. Aan/uit-schakelaar

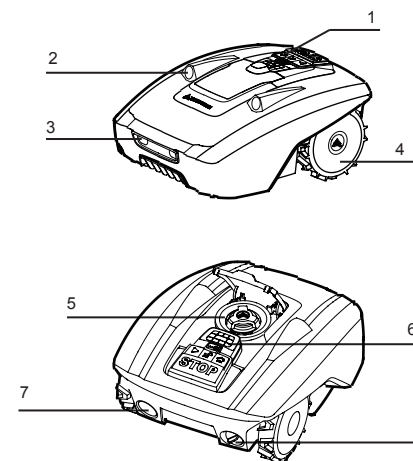

Inhoud van de verpakking

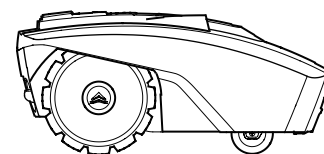

Amiro robotmaaier

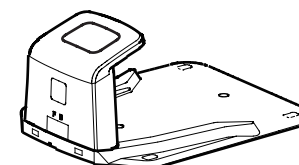

Laadstation



Verlengsnoer



Transformator



Haringen



Reservemesjes



Waterdichte draadklemmen



Lineaal

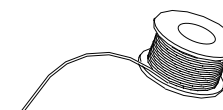

Omheiningendraad

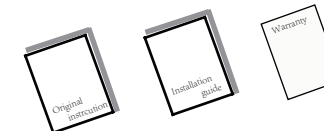

Gebruiksaanwijzing

Installatie

Installatiehandleiding

Dit hoofdstuk beschrijft de installatie van de robotmaaier. Lees dit hoofdstuk goed door voordat u met de installatie begint.

Inleiding

Wij raden u aan om een schets van uw gazon te maken met alle obstakels om deze te beschermen. Dit stelt u in staat om een goede plaats voor uw laadstation te vinden en hoe de omheiningsdraad juist aan te brengen. U hebt tevens gereedschap nodig, waaronder een hamer, kniptang, tang of schaar.

Maaibeperkingen

De robotmaaier is voorzien van botsingssensoren. Deze detecteren alle losse en vaste obstakels hoger dan 100 mm, zoals een muur, hekken of tuinmeubilair.

Als de sensoren geactiveerd worden, stopt de robotmaaier, rijdt het achteruit en maait vervolgens verder in een andere richting. Het wordt echter aangeraden om de obstakels met de omheiningsdraad te beschermen.

Bomen

De robotmaaier beschouwt bomen als gewone obstakels, maar als de wortels van de bomen zichtbaar en lager dan 100mm zijn, scherm dit gebied dan af met omheiningsdraad om de boomwortels, messen en achterwielen tegen schade te beschermen.

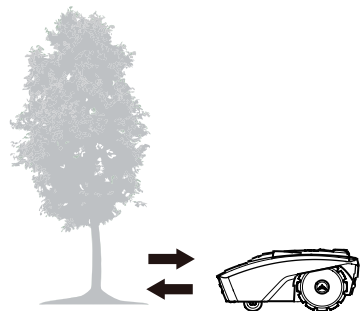

Stenen

We bevelen aan om kleine (lager dan 100 mm) rotsen en stenen of stenen met een ronde rand uit het gazon te verwijderen. De robotmaaier kan op dergelijke stenen of rotsen rijden in plaats van ze als een obstakel te zien. Als de robotmaaier op een steen vast komt te zitten, dient de gebruiker de maaier opnieuw in te schakelen. Contact met stenen kan de messen beschadigen.

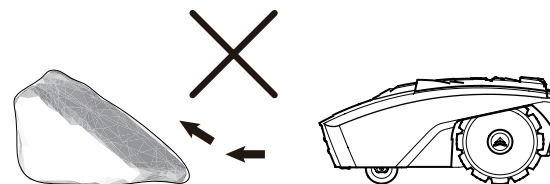

Hellingen

De robotmaaier kan op hellingen van maximaal 30% neiging worden gebruikt.

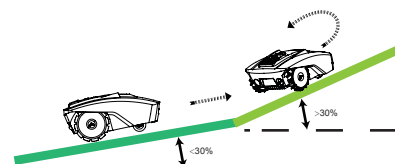

Tuinpaden, opritten en wegen

Als een verhoogde oprit uw gazon doorkruist, wordt het aangeraden om het buiten de omheiningsdraad te houden. Laat een veilige ruimte van 40 cm tussen de oprit en de omheiningsdraad.



Als de oprit en het gazon zich op gelijke hoogte bevinden, gebruik de omheiningsdraad om een gang te creëren. Dit zorgt ervoor dat uw robotmaaier de oprit probleemloos over kan rijden om het gazon aan de andere kant te bereiken.

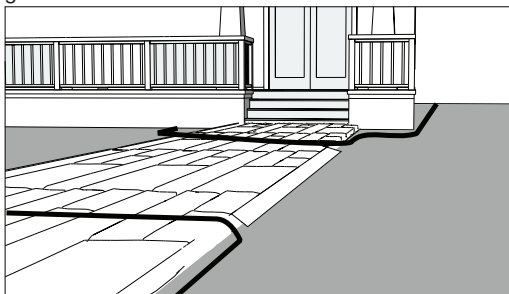

Oneffen gazonoppervlak

Een oneffen gazonoppervlak kan ertoe leiden dat de messen contact maken met het gazon, waardoor de messen schade kunnen oplopen. Het wordt aangeraden om de robotmaaier alleen op een effen gazon te gebruiken en oneffen stukken met omheiningsdraad uit te sluiten.

Het laadstation plaatsen

Bepaal de beste plaats voor het laadstation. Houd er mee rekening dat een permanente aansluiting op een stopcontact nodig is.

Haal het laadstation uit de verpakking en zorg dat de ingang zich aan de rechterkant bevindt, zodat de maaier tegen de klok in in het laadstation kan binnen rijden.

Om een probleemloze terugkeer van de robotmaaier naar het laadstation te garanderen, zorg voor 2 m rechte draad voor het laadstation en 50cm richting het maaigebied. Plaats het laadstation in een schaduwrijk gebied, een lagere temperatuur zorgt voor betere laadprestaties van de accu.

Belangrijk: Plaats het laadstation op een effen en vlakke ondergrond, uit de buurt van een vijver, zwembad of trap.

We bevelen een gepaste bescherming voor de elementen aan, zoals een dak of -garage.

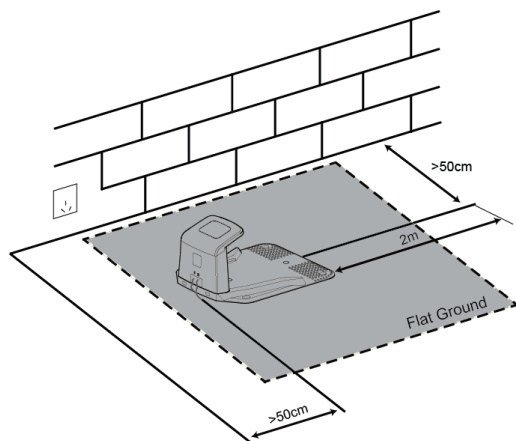

Plaats het laadstation niet in de buurt van een helling, zoals bovenop een heuvel of in een greppel. Vermijd een linker of rechter helling van meer dan 5 graden.

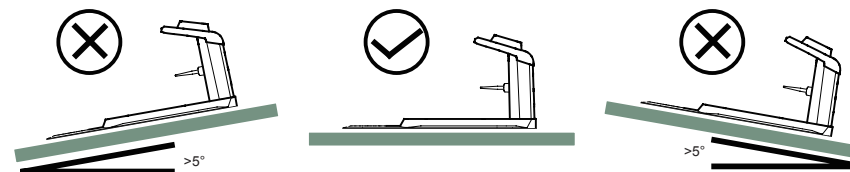

Als uw gazon een zachte of oneffen ondergrond heeft, raden wij aan om het gebied rondom het laadstation te verstevigen met een beschermnet speciaal voor gras. De herhaaldelijke druk van de achterwielen kan anders de graszode beschadigen.

Als eenmaal het laadstation op een gepaste plaats is geïnstalleerd en de elektrische kabel is uitgerold, breng dan eerst de omheiningsdraad aan voordat u de stekker in het stopcontact steekt.

Uw omheiningsdraad met haringen vastzetten

Wij raden u aan om het gras eerst tot 60 mm of minder te maaien voordat u de omheiningsdraad aanbrengt. Het begraven van de omheiningsdraad is volledig optioneel. Hoe dichter de omheiningsdraad tegen de grond wordt gelegd, hoe minder is de kans op struikelen of het ontstaan van schade aan de draad tijdens het maaien van uw gazon.

Gebruik de meegeleverde lineaal om de nodige ruimte van 20-30 cm tussen de draad en obstakels te waarborgen.

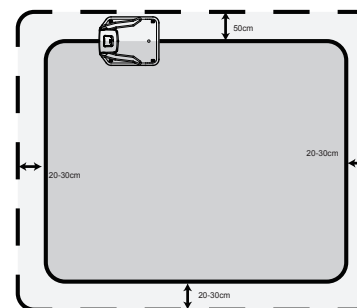

De aanbevolen afstand tussen twee haringen is ongeveer 80 cm in een rechte lijn, en minder bij scherpe bochten.

Zorg dat de haak en de draadgleuf van de haring zich aan de buitenkant van de omheining bevinden.

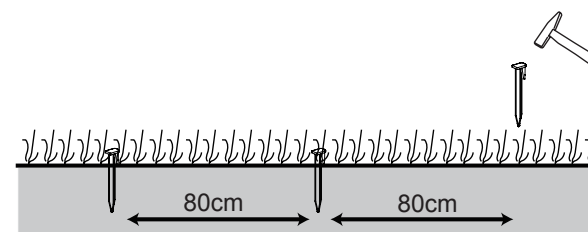

Sla de haringen eerst lichtjes in de grond met behulp van een hamer, totdat u er zeker van bent dat ze zich op de juiste positie bevinden. Om te waarborgen dat de haringen zich op de juiste positie bevinden, wordt het aangeraden om de haringen eerst open te leggen en de afstand tussen de rand van het gazon en de obstakels te meten (moet 20-30 cm zijn).

Bloemenperken

Gebruik omheiningendraad om bloemenperken uit het maaigebied uit te sluiten. Er zijn twee opties voor de twee lengtes van omheiningendraad die tussen het bloemenperk en de buitenste omheining lopen:

1) Handhaaf een ruimte van minstens 10 cm tussen de evenwijdige draden. Op deze manier herkent de robotmaaier de omheiningendraad als een gewoon obstakel. Tijdens het maaien, zal de maaier zoals gewoonlijk worden "weg gebotst". Tijdens het volgen van de omheiningendraad naar het laadstation, neemt het een omweg rond het bloemenperk.

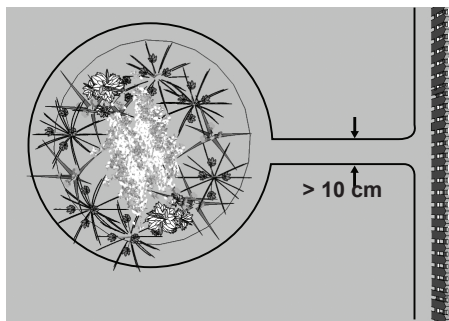

2) U kunt tevens een ruimte van minder dan 5 mm tussen de evenwijdige draden handhaven. Zorg dat de draden elkaar niet kruisen - zie afbeelding. Op deze manier herkent de robotmaaier de draden niet en rijdt de machine er ongehinderd over. Deze optie vereist het plaatsen van een obstakel op de omheiningendraad rondom het bloemenperk. Plaats een obstakel, bijv. een grote steen of paal, in de buurt van **positie A** zoals in onderstaande afbeelding weergegeven. Het obstakel moet worden omgeven door een vlak gebied van circa 1 m x 1 m, zonder hellingen. Dit obstakel stelt de machine in staat om de cirkel te verlaten.

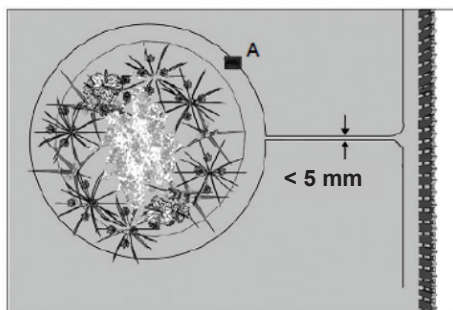

Vijvers en zwembaden

De robotmaaier is beschermd tegen regen en opspattend water. Een volledige onderdompeling zal de elektronische onderdelen echter ernstig beschadigen.

Het is aldus noodzakelijk omheiningendraad te gebruiken om zwembaden/ vijvers uit het maaigebied uit te sluiten. Voor extra veiligheid bevelen we tevens aan om een omheining rondom het zwembad te plaatsen.

Gang

Als u een gang binnen uw maaigebied hebt gemaakt, zorg dat deze minstens 2 m breed en maximum 8 m lang is.

Als de gang te smal of te lang is, zal de robotmaaier niet van het ene uiteinde naar het andere rijden.

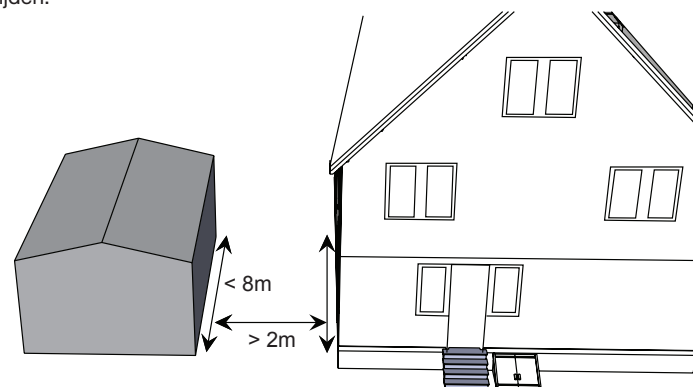

Het laadstation met de omheiningendraad verbinden

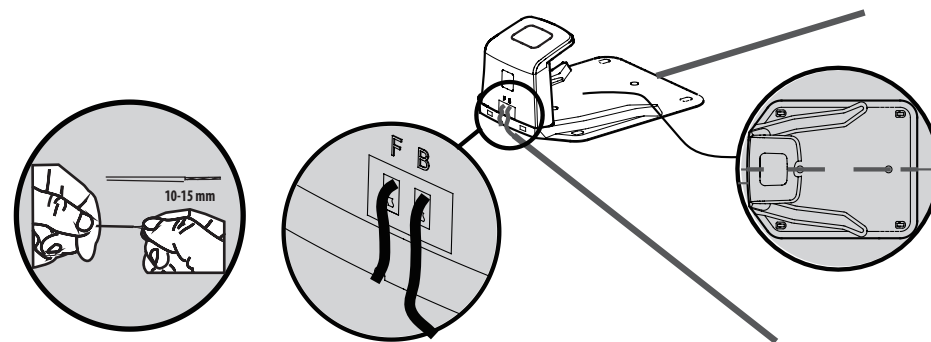

Plaats het laadstation aan het uiteinde van de omheiningendraad zodat de draad in de lengte onderaan het midden van het laadstation loopt. Verbind dit uiteinde met de linker (zwarte) connector gemarkeerd met "F" (voorkant). Verbind het ander uiteinde met de rechter (rode) connector gemarkeerd met "B" (achterkant).



Wanneer de blauwe LED brand, betekent dat alles OK is, wanneer deze knippert is de omheiningdraad niet juist geïnstalleerd.

Controleer de LED na het vastmaken van de omheiningdraad dat de verbinding niet onderbroken is.

Zorg dat het laadstation op hetzelfde signaal is ingesteld als het signaal van de robotmaaier (S1 of S2). Plaats de robotmaaier in het maaigebied, op enkele meters van het laadstation, en schakel het apparaat in.

Druk op de knop  en  enkele seconden later dient de robotmaaier automatisch naar het laadstation terug te keren door de omheiningdraad tegen de klok in te volgen. Als de robotmaaier niet juist met het laadstation wordt verbonden, breng het laadstation naar een meer gepaste plaats.

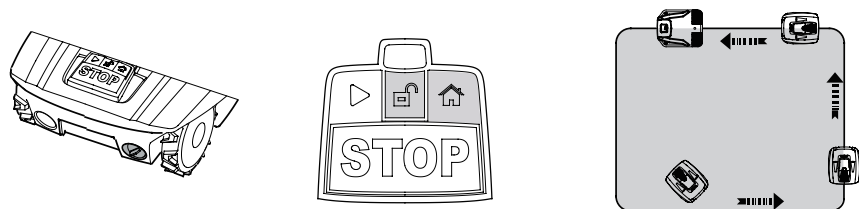

Als het apparaat met het laadstation is verbonden, knippert het laadsymbool .

Dit geeft aan dat de accu juist wordt opgeladen.

Na eerste installatie blijft de robotmaaier in het laadstation totdat de accu volledig is opgeladen.

Een succesvolle verbinding en laadbeurt betekent dat het laadstation op een gepaste plaats is geïnstalleerd. Sla de haringen nu volledig in de grond.

Zorg ervoor dat als er draad overblijft deze wordt afgeknipt, de overgebleven draad mag niet blijven liggen.

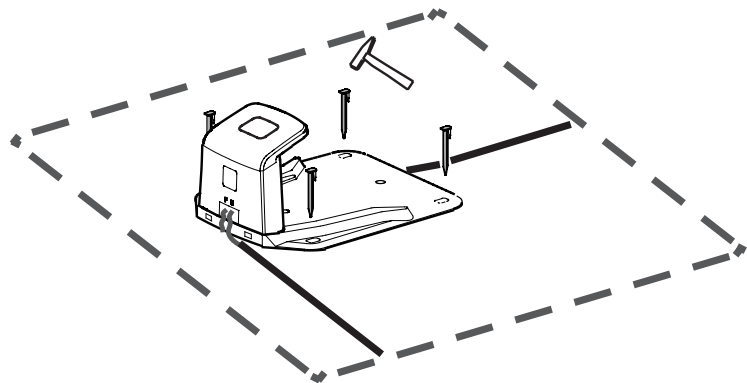

Een signaal kiezen

U hebt keuze uit twee signalen: S1 (blauw controlelampje) en S2 (rood controlelampje). Zorg dat uw robotmaaier en het laadstation hetzelfde signaal gebruiken.

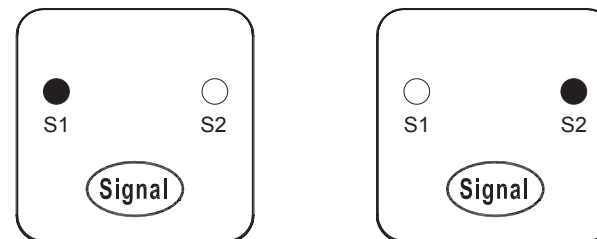

Als de burens hetzelfde signaal gebruiken, handhaaf een afstand van 0,5m tussen uw omheiningdraad en van de burens om een storing tussen beide apparaten te vermijden. Zorg dat uw laadstation zich op minstens 10m van de omheiningdraad van de burens bevindt en stel beide apparaten op een verschillend signaal in. Raadpleeg de sectie "Het signaal instellen" om S1 of S2 voor uw installatie te selecteren.

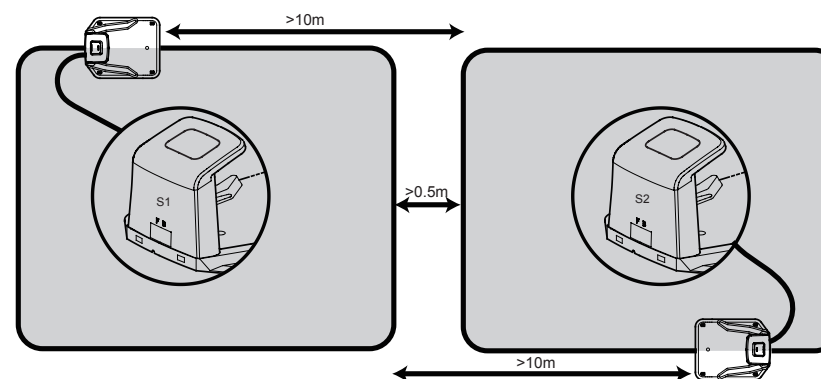

Werking

Bedieningspaneel

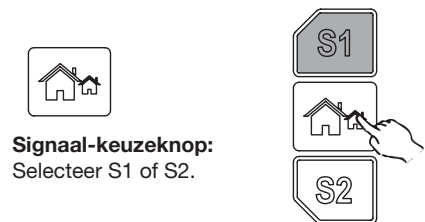
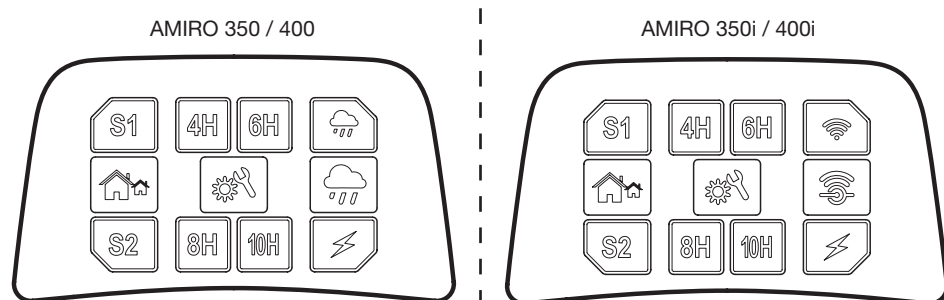

Signaal-keuzeknop:
Selecteer S1 of S2.

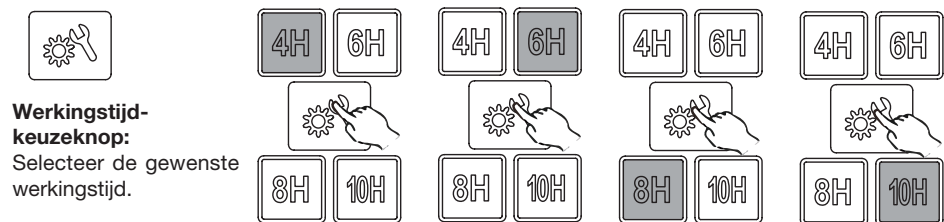

Werkings-tijd-keuzeknop:
Selecteer de gewenste werkingstijd.

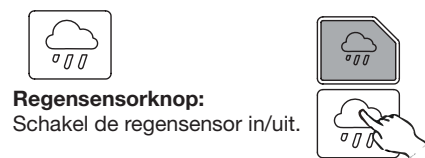

Regensensorknop:
Schakel de regensensor in/uit.



Oplaadcontrolelampje:
Knippert tijdens het opladen

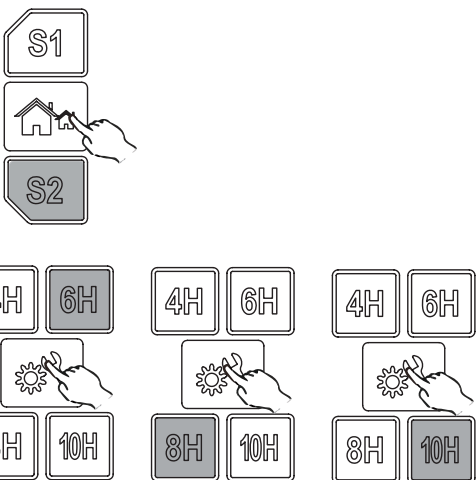

WiFi-configuratieknop

- LED knippert langzaam wanneer er geen WiFi-verbinding is.
- LED brandt continu wanneer klaar om een verbinding met WiFi te maken.
- LED knippert snel wanneer verbinding met WiFi tot stand is gebracht.

Bedienknoppen

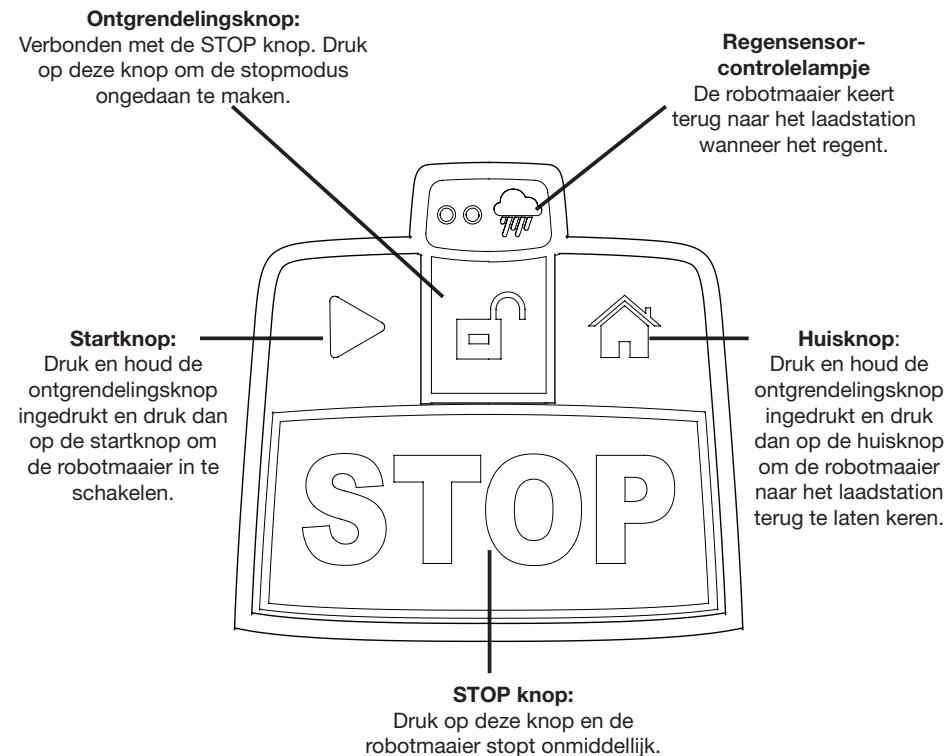

Ontgrendelingsknop:
Verbonden met de STOP knop. Druk op deze knop om de stopmodus ongedaan te maken.

Regensensor-controlelampje
De robotmaaier keert terug naar het laadstation wanneer het regent.

Startknop:
Druk en houd de ontgrendelingsknop ingedrukt en druk dan op de startknop om de robotmaaier in te schakelen.

Huisknop:
Druk en houd de ontgrendelingsknop ingedrukt en druk dan op de huisknop om de robotmaaier naar het laadstation terug te laten keren.

STOP knop:
Druk op deze knop en de robotmaaier stopt onmiddellijk.

Start met maaien

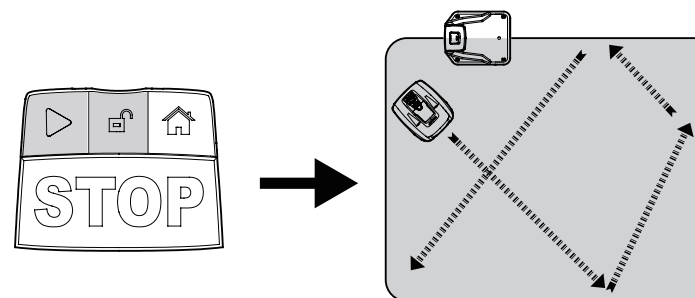

Druk en houd de ontgrendelingsknop ingedrukt en druk dan op de startknop.

Naar het laadstation terugkeren

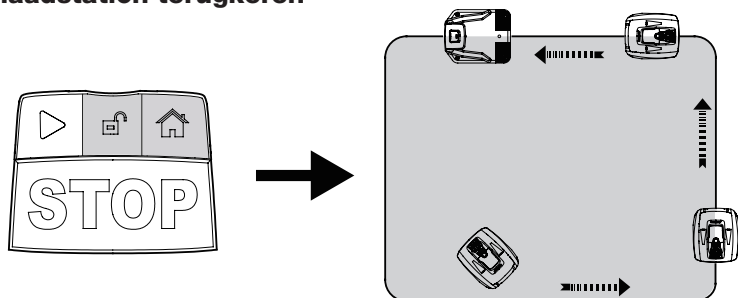

Druk en houd de ontgrendelingsknop ingedrukt en druk dan op de huisknop.

Noodstop

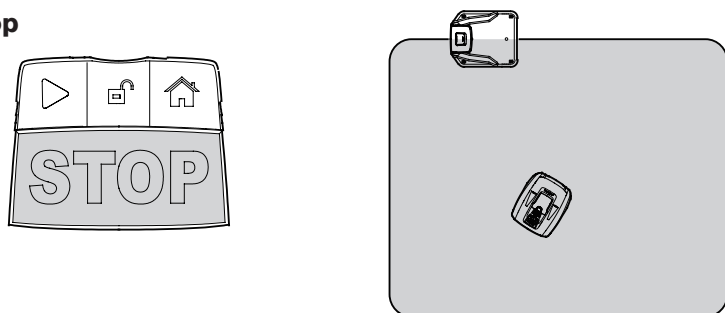

Druk op de STOP knop om de robotmaaier op elk moment te stoppen.

De maaihoogte afstellen

Stel de gewenste maaihoogte in door aan de regelaar voor hoogteafstelling te draaien. Het bereik van de maaihoogte is tussen 20 en 55mm.

OPMERKING!

Wij bevelen aan om eerst een gewone grasmaaier of trimmer te gebruiken om het gras onder 60mm te maaien voordat u de robotmaaier gebruikt. Dit zorgt voor de beste maairesultaten van de robotmaaier.

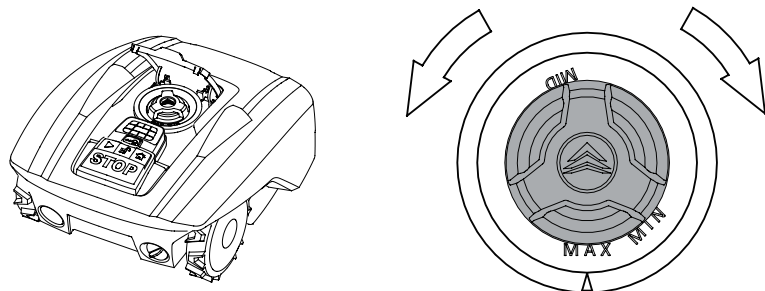

Technische gegevens

Model	350	350i	400	400i
Wifi	✗	✓	✗	✓
Max maaigebied	350 m ²		400 m ²	
Accu	20V/2000mAh			
Schakelvermogen	Input: 100-240V AC, 50/60Hz, 42W Output: 24VDC, CC1.5A			
Maaiduur met één laadbeurt	60 min		60 min	
Nominale spanning	20 V		20 V	
Nominaal vermogen	42 W		42 W	
Snelheid zonder belasting	3500 omw/min		3500 omw/min	
Maaibreedte	16 cm		16 cm	
Maaihogte	Circa 20-55 mm		Circa 20-55 mm	
Oplaadtijd	100 min		100 min	
Gewicht	7.4 Kg		7.4 Kg	
Beschermingsgraad				
Robotmaaier	IP24		IP24	
Schakelbare voeding	IP67, Plug IP44		IP67, Plug IP44	
Reserveonderdelen				
Reservemessen	3 stuks		3 stuks	
Haringen	110 stuks		120 stuks	
Omheiningdraad	90 m		100 m	
Waterdichte draadklemmen	3 stuks		3 stuks	

Onderhoud en opslag

Alle werkzaamheden die niet in deze gebruikershandleiding zijn vermeld mogen alleen door een erkend servicecentrum worden uitgevoerd. Gebruik alleen originele onderdelen.

Onderhoud

Controleer en reinig uw robotmaaier regelmatig en, indien nodig, vervang versleten onderdelen. Reinig met een droge borstel, een vochtige doek of een scherp houten voorwerp. Spuit nooit water op de machine. Het volgen van deze onderhoudsinstructies kan de levensduur van uw robotmaaier verlengen.

Levensduur van accu

De robotmaaier is uitgerust met een onderhoudsvrije li-ion accu, met een geschatte levensduur van meer dan 2 jaar (afhankelijk van de behandeling en het gebruik).

Opslag tijdens de winter

Tijdens de winter, bewaar uw maaier, het laadstation en de stroomvoorziening in een droge ruimte. Wij raden u aan om het in een loods of garage of, bij voorkeur, binnenshuis op te bergen.

Bereid de machine op de winter als volgt voor:

1. Laad de accu volledig op. En daarna 1 keer in de maand.
2. Stel de hoofschakelaar in op "OFF" (uit).
3. Reinig uw robotmaaier grondig.
4. Haal de stekker uit het stopcontact.
5. Ontkoppel de voeding van het laadstation.
6. Ontkoppel de omheiningdraad van het laadstation. Til het laadstation op en reinig het. De omheiningdraad kan buiten blijven. Het is echter wel nodig om de draad tegen roestvorming te beschermen. Wij bevelen aan om watervrije smeer of een gepaste afdichtingstape te gebruiken.

Indien mogelijk, stop het product weer in de originele verpakking.

Onze servicecentra bieden tevens een winterservice voor uw machine aan. Dit omvat een grondige controle van alle onderdelen en - indien beschikbaar - een software-upgrade.

Op de lente voorbereiden

Na de winteropslag, reinig de laadcontacten op zowel de robotmaaier als het laadstation. Gebruik hiervoor fijnkorrelig schuurpapier of een messingborstel of staalwol; dit zorgt voor de beste laadprestaties en vermijdt elke storing tijdens het opladen.

De romp van de maaier reinigen

Aangezien uw robotmaaier met een accu is uitgerust, dient u voorzichtig te zijn wanneer u het reinigt. Verwijder hardnekkig vuil met een zachte borstel. Voor een intensieve reiniging, gebruik een handmatige watersproeier met een mild schoonmaakmiddel. Na het reinigen, veeg eventuele resten weg met een vochtige doek.

De onderkant reinigen

Zorg dat de hoofschakelaar op de stand OFF (uit) uitstaat. Draag werkhandschoenen en draai de robotmaaier op zijn kant om de onderkant te reinigen. Reinig de messenschijf en het frame met een zachte borstel of vochtige doek. Draai de messenschijf om te controleren of het ongehinderd ronddraait en ga na of de messen rond de pennen draaien en niet door gras worden geblokkeerd.

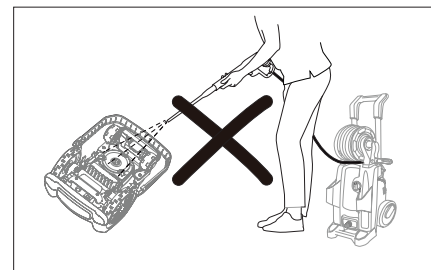

Reinig de contactpennen en de laadstroken.

Reinig de contactpennen en de laadstroken van uw grasmaaier en laadstation met staalwol, een metaalreiniger of fijnkorrelig schuurpapier. Verwijder eventueel vuil, bladeren, gras rond de contactpennen en laadstroken voor optimale laadprestaties.

De messen omdraaien of vervangen



WAARSCHUWING!

Schakel de robotmaaier altijd uit voordat u de messen reinigt, aanpast of vervangt. Draag altijd werkhandschoenen.



WAARSCHUWING!

Voor de beste maaiprestaties en maximale veiligheid, gebruik tijdens het vervangen altijd de aanbevolen reservemessen en mesmontage-onderdelen.

Uw robotmaaier heeft drie messen die aan de messenschijf zijn vastgemaakt.

Tenzij beschadigd door harde obstakels, hebben deze messen een levensduur van vijf maanden bij een dagelijks gebruik.

Het wordt aanbevolen om de messen en vastzetschroeven elke week te controleren. Beide randen van de messen zijn geslepen. Als een kant van het mes bot wordt, draai de vastzetschroef los, keer het mes om en draai de schroef opnieuw vast. Controleer of het mes ongehinderd kan draaien.

De grasmaaier komt met een set reservemessen. Neem contact op met de klantenservice om meer messen te kopen. Om de beste prestaties van uw apparaat te waarborgen, vervang altijd alle drie de messen tegelijkertijd. Gebruik alleen reserveonderdelen die door de fabrikant zijn aanbevolen.

Lijst met reserveonderdelen

Neem contact op met de service na verkoop om onderstaande reserveonderdelen te bestellen

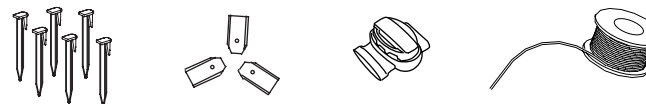

Software bijwerken

Als de software van uw machine dient te worden bijgewerkt, neem contact op met onze klantenservice voor meer informatie.

Probleemoplossing

Robotmaaier kan niet met laadstation worden verbonden.

- Controleer of de omheiningdraad voor en onder het laadstation zich in een rechte lijn bevindt.
- Controleer of het laadstation op een juiste plaats is geïnstalleerd, zoals vermeld in deze handleiding.

De robotmaaier rijdt in cirkels tijdens het maaien of tijdens het volgen van de omheiningdraad op weg naar het laadstation.

- Zorg dat er geen stroomkabel evenwijdig met en in de buurt van de omheiningdraad loopt. Indien nodig, verleg de omheiningdraad.
- Controleer of er geen voorwiel klem zit.
- Als de burens een gelijksoortige robotmaaier hebben, kunnen de signalen verstoord raken. Stel uw laadstation en robotmaaier in op het ander omheiningssignaal.
- De aandrijfmotor kan beschadigd zijn, neem contact op met de klantenservice.

De robotmaaier maakt veel lawaai.

- Controleer de vastzetschroeven voor de messen; en indien nodig, deze vast te draaien.
- Controleer de messen op schade; indien nodig, zijn deze te vervangen.
- Het gras kan te hoog zijn. Verhoog de maaihoogte of maai het gazon eerst met een gewone grasmaaier.
- Defecte motor, neem contact op met de klantenservice.

De maaier blijft in of keert terug naar het laadstation wanneer op de START knop wordt gedrukt.

- Controleer of de maaier reeds de geprogrammeerde werkingsduur voor die dag heeft voltooid.
- De accu is leeg, geef de robotmaaier de nodige tijd om op te laden en probeer opnieuw.

LED-signalcontrolelampje op het laadstation

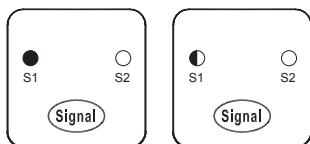

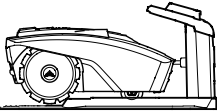
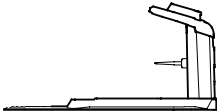
Status	LED-controlelampje AAN	LED-controlelampje knippert
	Foutief opladen van de accu	Normaal
	Normaal	Omheiningdraad is stuk

APP (350I / 400I)

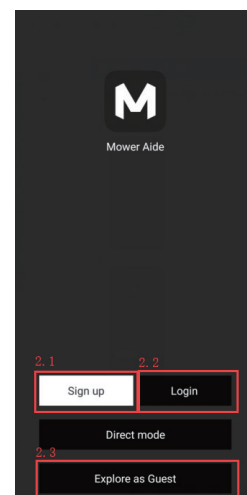

A. Registreer uw account met gebruik van een e-mail of mobiel telefoonnummer.

B. Na registratie kunt u zich hier aanmelden.

C. Meld u aan als een Gast om informatie over onze dealers en technische knowhow te raadplegen.

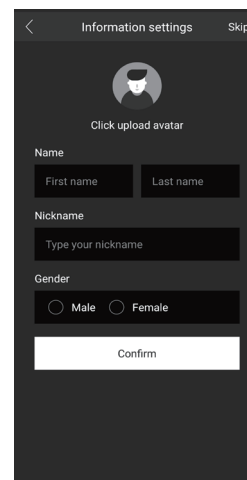

Voer uw persoonlijke informatie in of tik op Overslaan om het later te voltooien.

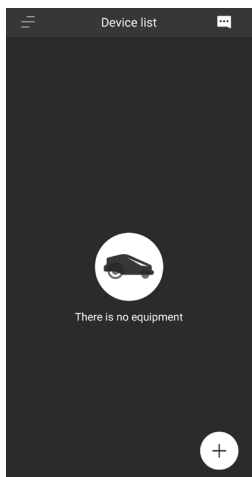

U bevindt zich nu in de APP. Klik op het "+" symbool om een verbinding met uw Robotmaaier te maken.

Uw robotmaaier registreren

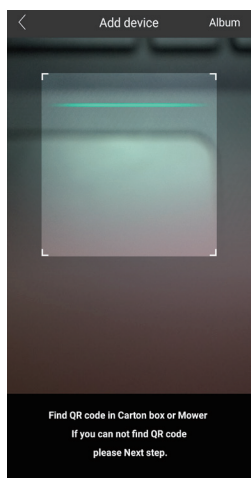

Voeg uw robotmaaier toe door het scannen van de QR-code of het handmatig invoeren van het serienummer. Beide zijn op het typeplaatje van de maaier te vinden.

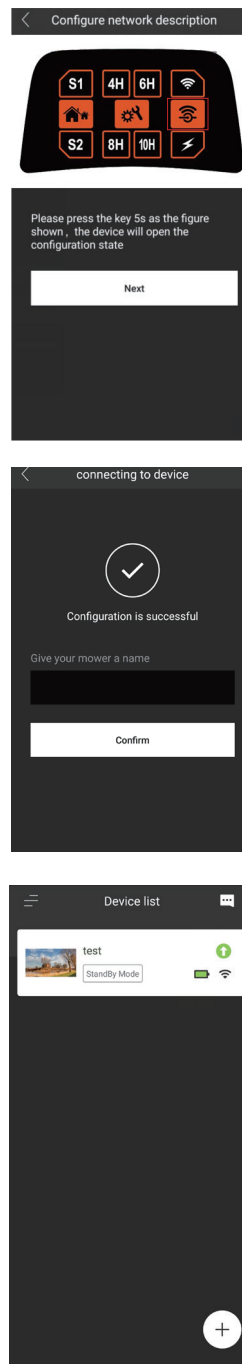

Volg de aanwijzingen op het scherm en druk 5 seconden op de WIFI-knop op de maaier om de "Configuratiemodus" te openen.

U kunt uw robotmaaier nu een naam geven.

Gefeliciteerd, uw robotmaaier is volledig ingesteld. U kunt uw grasmaaier nu op afstand bedienen en genieten van de voordelen van autonoom maaien.

Van uw robotmaaier genieten

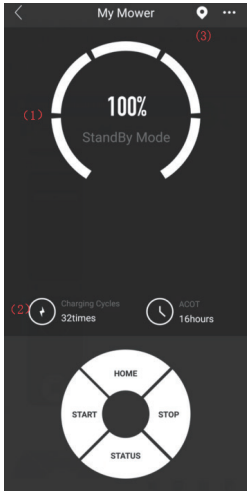

Beginscherm van de app
 Het resterend accuvermogen bekijken
 Werkingsmodus
 Vanaf afstand toegang tot de console krijgen voor onmiddellijke opdrachten
 Toegang tot de Instellingen krijgen (rechtsboven "...")

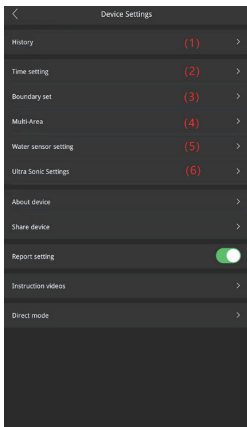

- (1) Geschiedenis bekijken - Maaitijden, oplaadtijden en foutengeschiedenis.
- (2) Tijdstip en dagen van de week voor het maaien instellen.
- (3) Maaiafstanden tot omheining instellen.
- (4) Maaien in meerdere zones instellen (alleen voor "i" modellen).
- (5) Regensensorfunctie in- of uitschakelen.
- (6) Detectie-afstanden voor ultrasone sensor instellen en deze functie in- of uitschakelen.

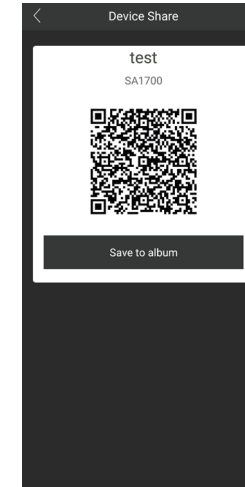

De functionaliteit van uw robotmaaier op meerdere toestellen delen.

Directe modus (wanneer u geen toegang tot WIFI hebt)

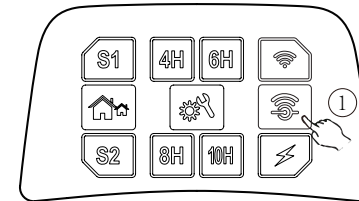

Druk en houd de WIFI-knop op de console van de maaier ingedrukt en druk dan op de aan/uit-knop.

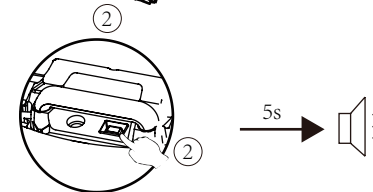
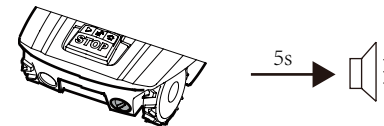

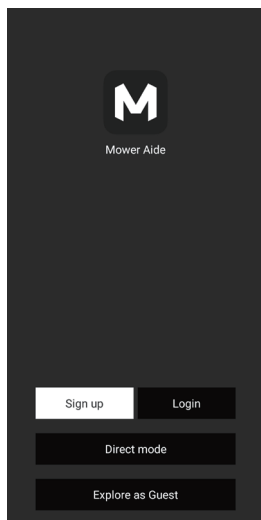

Open het MOWAP programma op uw mobiele telefoon en selecteer de Directe modus.

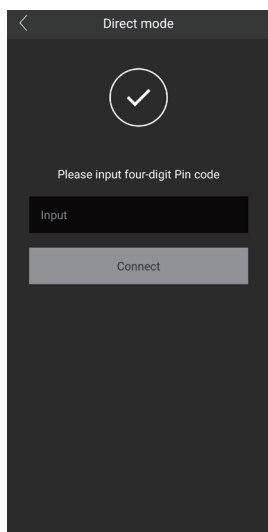

Voer uw pincode in, dit is bij aanvang 0000. U kunt vervolgens uw robotmaaier configureren overeenkomstig bovenstaande aanwijzingen.

OBSAH

Popis výrobku	1
Instalace	2
Provoz	10
Technické údaje	13
Údržba a skladování	14
Řešení problémů	16

Popis výrobku

1. Tlačítko STOP
2. Ultrazvukový senzor
3. Nabíjecí port
4. Zadní kolo
5. Kolečko pro nastavení výšky
6. Ovládací panel
7. USB rozhraní
8. Tlačítko zap / vyp

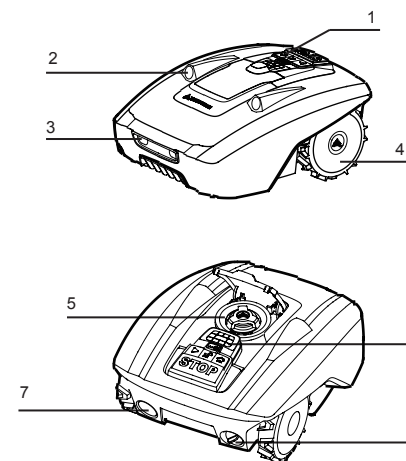

Rozsah dodávky

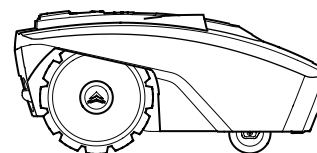

Robotická sekačka

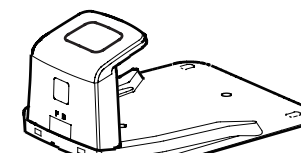

Nabíjecí stanice



Prodlužovací kabel

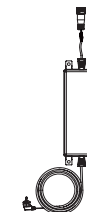

Prodlužovací kabel



Vodicí kolíky

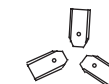

Náhradní čepele



Konektor



Měřicí pravítko

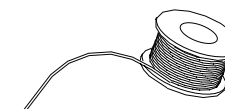

Ohraničující kabel

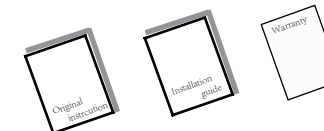

Návody

Instalace

Pokyny k instalaci

Tato kapitola vysvětluje, jak nainstalovat robotickou sekačku. Před zahájením instalace si přečtěte a pochopte tuto kapitolu.

Úvod

Doporučujeme vytvořit si náčrt trávníku, včetně všech překážek a způsobu jejich ochrany. To vám umožní určit dobrou polohu pro nabíjecí stanici a správné položení ohraničujícího kabelu. Budete také potřebovat nějaké nástroje, jako jsou kladivo, řezačka kabelu, kleště nebo nůžky.

Omezení sekání

Robotická sekačka je vybavená kolizními snímači. Ty detekují jakékoli pevné a připevněné překážky větší než 100 mm, jako jsou stěny, ploty a zahradní nábytek.

Po aktivaci snímače se robotická sekačka zastaví, couvne a pokračuje v sekání v jiném směru. Přesto doporučujeme chránit překážky pomocí ohraničujícího kabelu.

Stromy

Robotická sekačka vyhodnocuje stromy jako běžné překážky, ale pokud jsou kořeny stromu odhaleny a jsou menší než 100 mm, měla by být tato oblast vyloučena pomocí ohraničujícího kabelu, aby se ochránili kořeny stromu, řezné čepele nebo zadní kola před poškozením.

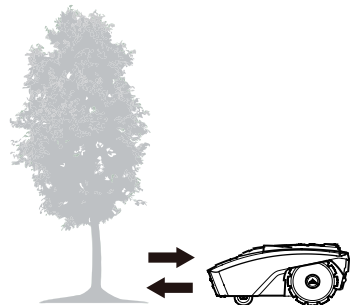

Kameny

Doporučujeme odstranit z trávníku malé (méně než 100 mm vysoké) skály a kameny a jakékoli kameny s kulatým nebo šikmým okrajem. Robotická sekačka by se mohla pokusit vylézt na takovéto kameny místo toho, aby je rozpoznala jako překážku. Robotická sekačka, která na takovém kameni uvízne, vyžaduje zásah uživatele pro restartování sekání. Kontakt s kameny může způsobit poškození čepelí.

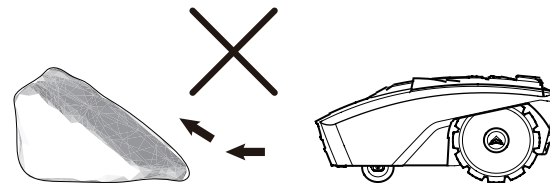

Svahy

Robotická sekačka se může pohybovat po svazích se sklonem maximálně do 30 %.

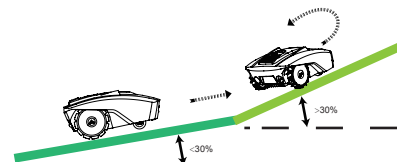

Stezky, příjezdové cesty a silnice

Pokud vyvýšená příjezdová cesta prochází trávníkem, lépe je ji udržet vně ohraničujícího kabelu. Zajistěte bezpečnou vzdálenost 40 cm mezi příjezdovou cestou a ohraničujícím kabelem.

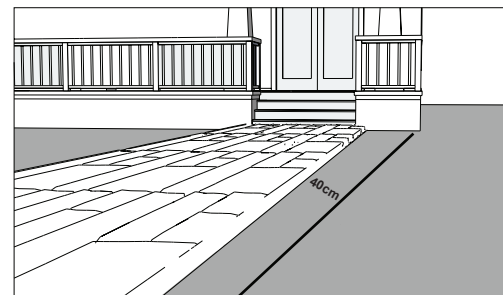

Pokud jsou příjezdová cesta a trávník na stejné úrovni, můžete použít ohraničující kabel pro vytvoření průchodu. To umožňuje, aby robotická sekačka překročila příjezdovou cestu a dosáhla protilehlého trávníku.

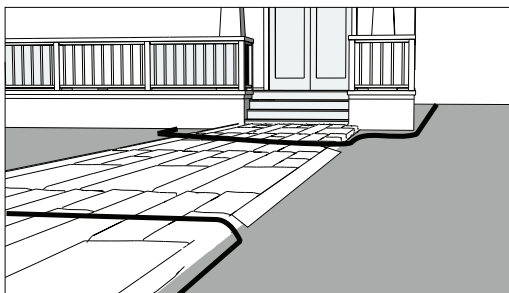

Nerovný povrch trávníku

Nerovnoměrné povrchy trávníku mohou způsobit, že se čepel dotýká povrchu trávníku, což by mohlo mít za následek poškození ostří. Doporučujeme, aby byl povrch trávníku vyrovnán nebo vyloučen pomocí ohraničujícího kabelu před použitím robotické sekačky.

Umístění nabíjecí stanice

Určete nejvhodnější polohu nabíjecí stanice. Měli byste vzít v úvahu, že je nezbytné trvalé připojení k elektrické zásuvce.

Vyjměte nabíjecí stanici a ujistěte se, že vstup je po vaší pravé ruce.

Aby se robotická sekačka mohla plynule vrátit do nabíjecí stanice, ponechte 2 m přímého kabelu na přední straně nabíjecí stanice a 50 cm na straně obrácené k oblasti sekání. Umístěte nabíjecí stanici na stinné místo, protože nižší teplota je prospěšná při nabíjení baterie.

Důležité: Umístěte nabíjecí stanici na rovný, plochý povrch v bezpečné vzdálenosti od rybníků, bazénů nebo schodů.

Doporučujeme vhodnou ochranu pomocí například portu robota nebo garáže.

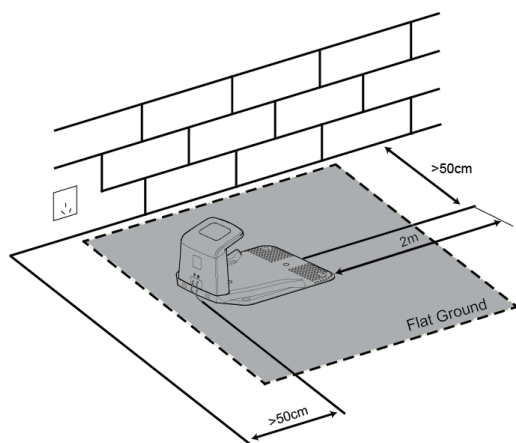

Neumísťujte nabíjecí stanici příliš blízko ke svahu, například na vrchol kopce nebo na dno brázdy. Vyhněte se levému a pravému sklonu většímu než 5 stupňů.

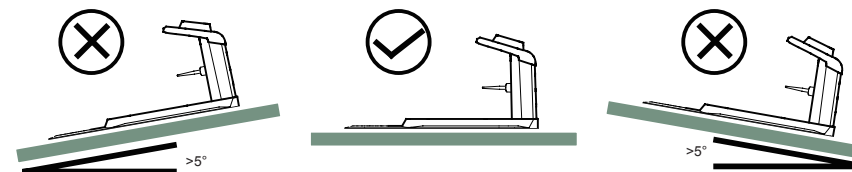

Pokud má váš trávník měkký nebo nerovný povrch, doporučujeme zpevnění oblasti kolem nabíjecí stanice pomocí ochranné sítě pro trávu. V opačném případě může opakované namáhání zadních kol poškodit trávník.

Jakmile umístíte nabíjecí stanici a položíte elektrické připojení, dokončete všechna rozvržení hranice před připojením k napájení.

Zakolíkovaní ohraničujícího kabelu

Před položením ohraničujícího kabelu důrazně doporučujeme provést posekání trávníku na 60 mm nebo méně. Zakopání ohraničujícího kabelu je zcela volitelné. Přesto, čím blíže k zemi položíte ohraničující kabel, tím nižší je pravděpodobnost, že by se při sekání trávy zatáhl nebo poškodil. Pomocí dodaného pravítka zajistíte požadovanou vzdálenost 20-30 cm mezi kabelem a překážkami.

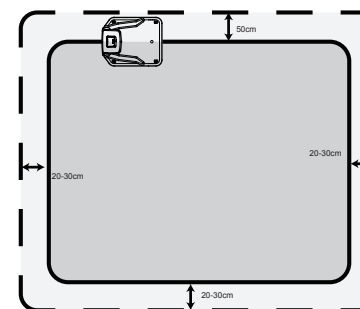

Doporučená vzdálenost mezi dvěma kolíky je asi 80 cm v přímém směru a menší v těsných obloucích.

Všimněte si, že háček a štěrбина pro kabel vždy směřují na vnější stranu hranice.

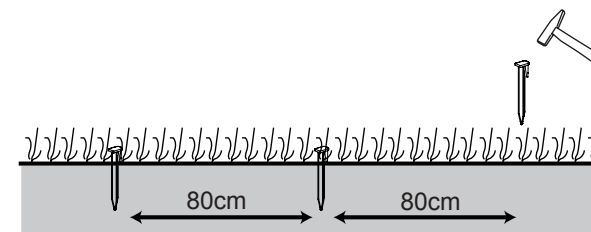

Nejprve lehce zatlačte kolíky pomocí malého kladívka, dokud se neujistíte, že máte správné umístění. Abyste zajistili správné umístění kolíků, doporučujeme, abyste nejprve položili kolíky na trávník a změřili vzdálenost od okrajů trávníku a překážek (měla by být 20-30 cm).

Květinové záhony

Použijte ohraničující kabel k vyjmutí květinových záhonů z oblasti sekání. Existují dvě možnosti pro dvě délky ohraničujícího kabelu vedoucího mezi květinovým záhonem a vnější hranicí:

1) Ponechte vzdálenost mezi paralelními kabely nad 10 cm. Tímto způsobem robotická sekačka rozezná ohraničující kabel jako obyčejnou překážku. Při sekání se „odrazí“ jako obvykle. Při sledování ohraničujícího kabelu zpět na nabíjecí stanici odbočí kolem květinového záhonu.

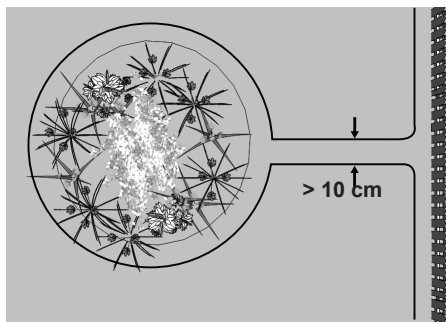

2) Alternativně ponechte vzdálenost mezi dvěma paralelními kabely pod 5 mm. Nezkřížte kabely - viz níže. Tímto způsobem robotická sekačka nerozezná kabely a nerušeně přes ně přejede. Tato možnost vyžaduje umístění překážky na ohraničující kabel kolem květinového záhonu. Umístěte překážku, např. velkou skálu nebo tyč, do blízkosti polohy A vyznačené na obrázku níže. Překážka musí být obklopena plochou oblastí asi 1 m x 1 m, bez jakýchkoliv sklonů. Tato překážka umožní stroji opustit kruh.

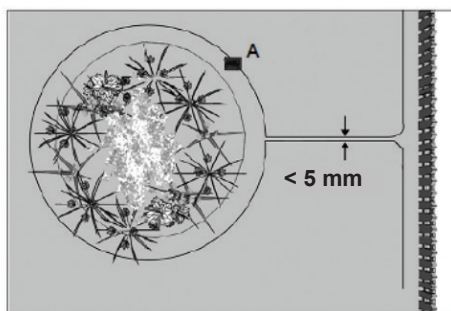

Rybíky a bazény

I když je robotická sekačka chráněna před deštěm a postříkáním vodou, ponoření způsobí vážné poškození elektronických součástí.

Proto je bezpodmínečně nutné vyloučit všechny bazény z oblasti sekání. Pro větší bezpečnost doporučujeme umístit plot kolem bazénu.

Hraniční průchod

Pokud jste vytvořili hraniční průchod uvnitř pracovní plochy, musí mít šířku nejméně 2 m a maximální délku 8 m.

Je-li průchod příliš úzký nebo příliš dlouhý, robotická sekačka nemusí být schopna projít od jednoho konce k druhému.

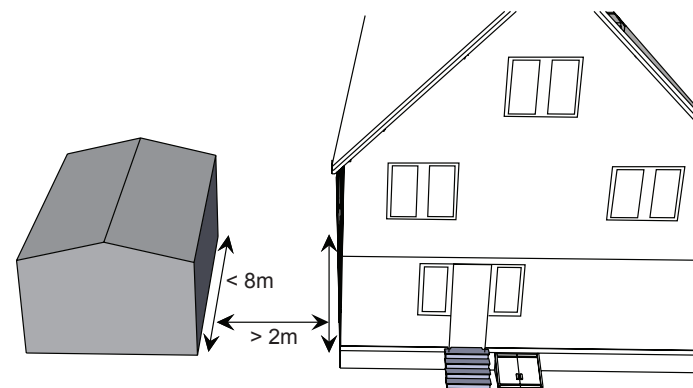

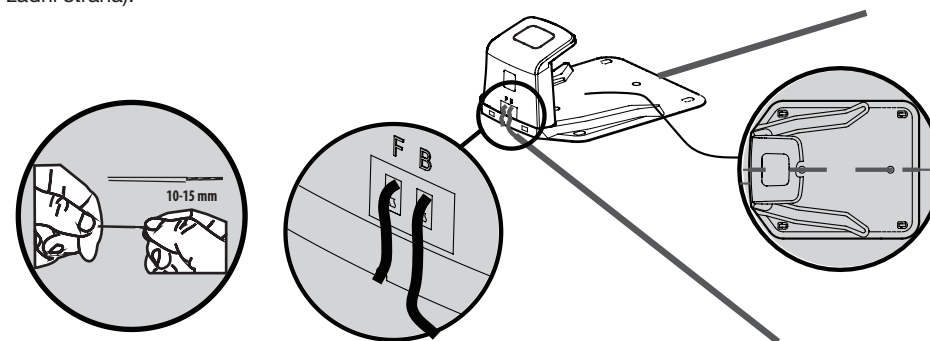

Připojte nabíjecí stanici k ohraničujícímu kabelu

Umístěte nabíjecí stanici na konec ohraničujícího kabelu tak, aby byl kabel položen podélně pod střed nabíjecí stanice. Tento konec připojte k levému (černému) konektoru označenému „F“ (front - přední strana). Druhý konec připojte k pravému (červenému) konektoru označenému „B“ (back - zadní strana).



Jakmile modrá LED potvrdí, že je vše v pořádku, otestujte funkci robotické sekačky. Při upevňování ohraničujícího kabelu kontrolujte LED, abyste se ujistili, že spojení není přerušeno. Na nabíjecí stanici se ujistěte, že signál je stejný jako u robotické sekačky (S1 nebo S2). Umístěte robotickou sekačku na pracovní plochu několik metrů od nabíjecí stanice a zapněte ji.

Stiskněte tlačítka  a  o několik sekund později by se robotická sekačka měla automaticky vrátit do nabíjecí stanice tak, že lokalizuje a sleduje ohraničující kabel proti směru hodinových ručiček. Pokud se robotická sekačka nedokáže správně vrátit do nabíjecí stanice, přesuňte nabíjecí stanici na vhodnější místo.

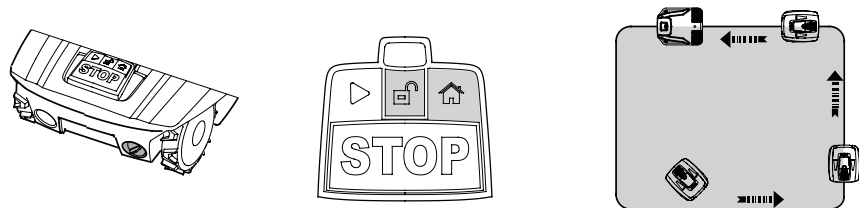

Jakmile se zařízení vrátí, symbol začne blikat. To znamená, že se baterie správně nabíjí.

Po počáteční instalaci robotická sekačka zůstane v nabíjecí stanici až do úplného nabití baterie.

Úspěšné vrácení a nabíjení znamená, že jste našli vhodnou polohu pro nabíjecí stanici. Nyní můžete kolíky zcela upevnit do země. Dbejte na to, aby nedošlo k poškození nebo zkroucení přebytečného drátu uloženého pod nabíjecí stanicí.

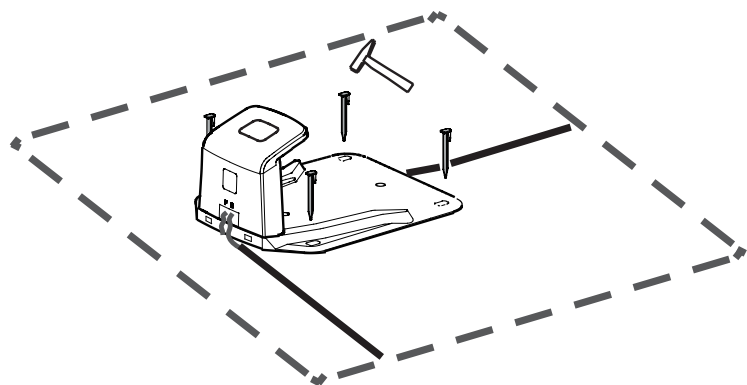

Výběr signálu

K dispozici jsou dva signály, S1 (modrá kontrolka) a S2 (červená kontrolka). Ujistěte se, že robotická sekačka a nabíjecí stanice používají stejný signál.

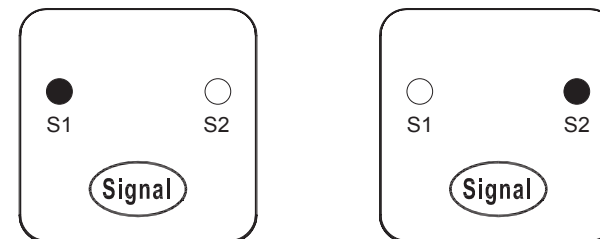

Pokud váš soused používá stejný signál, bude muset být vzdálenost 0,5 m mezi vašimi hraničními kabely a kabely vašeho souseda, aby nedocházelo k vzájemnému rušení obou zařízení. Zajistěte, aby vaše nabíjecí stanice byla alespoň 10 m od hraničních kabelů vašeho souseda a že oba výrobky používají různé signály. Přečtěte si část „Nastavení signálu“ pro výběr signálu S1 nebo S2 pro vaši instalaci.

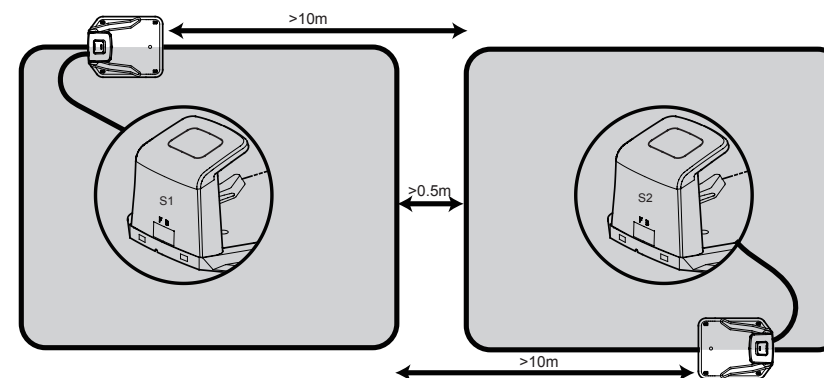

Provoz

Ovládací panel

AMIRO 350 / 400

AMIRO 350i / 400i

Tlačítko výběru signálu:
Vyberte S1 nebo S2.

Tlačítko výběru pracovní doby:
Vyberte pracovní čas.

Tlačítko dešťového senzoru:
Zapnout / vypnout senzor deště.

Wifi konfigurační tlačítko

- LED bude pomalu blikat, pokud není připojení Wifi
- LED svítí, když je sekačka připravena k připojení k Wifi.
- LED bude rychle blikat po úspěšném připojení k Wifi.

Indikátor nabíjení:
Bliká při nabíjení

Mechanické tlačítko

Tlačítko odemknutí:
zamkněte tlačítkem STOP, stisknutím tohoto tlačítka odemknete režim nastavení.

Kontrolka dešťového senzoru
Robotická sekačka se vrátí do nabíjecí stanice, když prší.

Tlačítko Start:
Stiskněte a podržte tlačítko odemknutí a potom stiskněte tlačítko Start, robotická sekačka začne pracovat.

Tlačítko Domů:
Stiskněte a podržte tlačítko odemknutí a potom stiskněte tlačítko Domů, robotická sekačka se vrátí do nabíjecí stanice.

Tlačítko STOP:
Stiskněte toto tlačítko. Robotická sekačka se okamžitě zastaví.

Start sekání

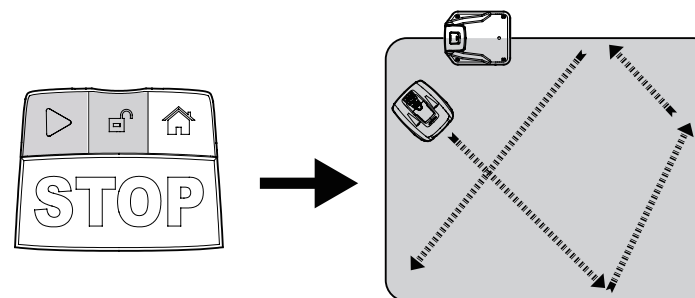

Stiskněte a podržte tlačítko odemknutí a potom stiskněte tlačítko Start.

Návrat do nabíjecí stanice

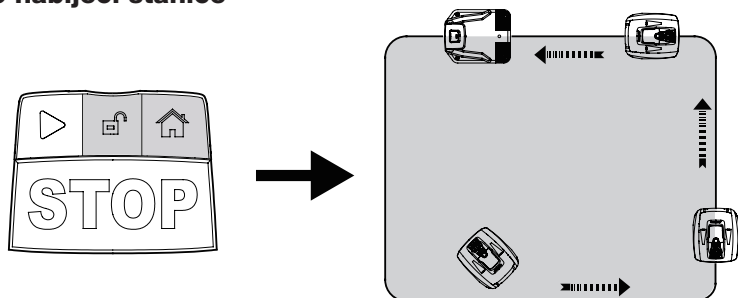

Stiskněte a podržte tlačítko odemknutí a potom stiskněte tlačítko Domů.

Nouzové zastavení

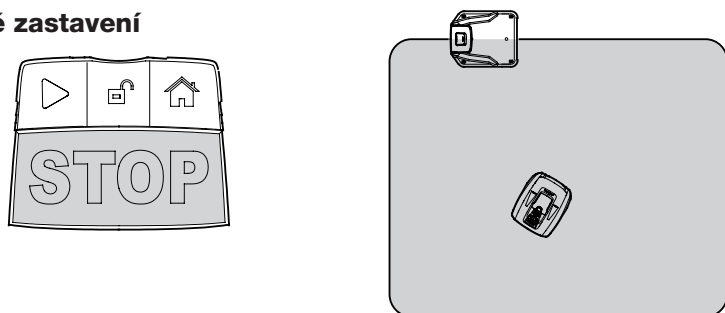

Kdykoli stisknete tlačítko STOP k zastavení sekačky

Nastavení výšky sekání

Výšku řezu lze nastavit otočením kolečka pro nastavení výšky. Výška řezu se pohybuje od 20 mm do 55 mm.

POZNÁMKA!

Před použitím robotické sekačky doporučujeme použít běžnou nebo strunovou sekačku pro posečení trávníku pod 60 mm. Tím zajistíte optimální výkonnost robotické sekačky.

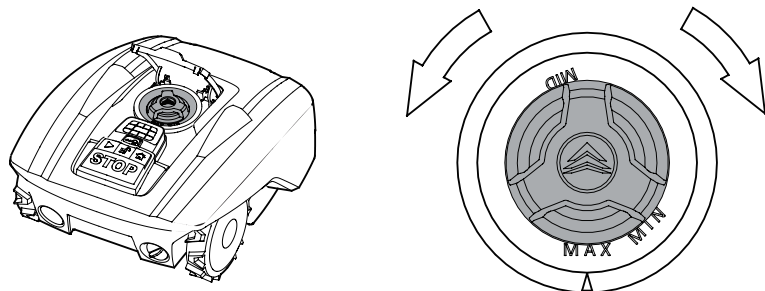

Technické údaje

Model	350	350i	400	400i
Wifi	✗	✓	✗	✓
Maximální plocha sekání	350 m ²		400 m ²	
Akumulátor	20V/2000mAh			
Hlavní vypínač	Input: 100-240V AC, 50/60Hz, 42W Output: 24VDC, CC1.5A			
Doba sekání na jedno nabití	60 min		60 min	
Jmenovité napětí	20 V		20 V	
Jmenovitý výkon	42 W		42 W	
Otáčky naprázdno	3500 ot/min		3500 ot/min	
Šířka sekání	16 cm		16 cm	
Výška sekání	Přibližně 20-55 mm		Přibližně 20-55 mm	
Doba nabíjení	100 min		100 min	
Hmotnost	7.4 Kg		7.4 Kg	
Stupeň ochrany				
Robotická sekačka	IP24		IP24	
Přepínací napájecí zdroj	IP67, Plug IP44		IP67, Plug IP44	
Náhradní díly				
Náhradní čepele	3 ks		3 ks	
Hraniční kolíky	110 ks		120 ks	
Ohraničující kabel	90 m		100 m	
Konektor	3 ks		3 ks	

Údržba a skladování

Servisní práce, které nebyly popsány v tomto návodu, musí provádět servisní společnost autorizovaná výrobcem. Používejte pouze originální náhradní díly.

Údržba

Pravidelně kontrolujte a čistěte robotickou sekačku a v případě potřeby vyměňte opotřebované díly. Přednostně používejte suchý kartáč, vlhký hadřík nebo zaostřený dřevěný špalek.

Nikdy nepoužívejte stříkající vodu.

Dodržování těchto pokynů pro údržbu může prodloužit životnost vaší robotické sekačky.

Životnost baterie

Robotická sekačka má bezúdržbovou Li-ion baterii s předpokládanou životností více než 2 roky (v závislosti na zacházení a používání).

Zimní uskladnění

Během zimy skladujte sekačku, nabíjecí stanici a napájecí zdroj v suchu.

Doporučujeme kůlnu, garáž nebo nejlépe uvnitř v domě.

Připravte zařízení pro zimní skladování následujícím způsobem:

1. Plně nabijte baterii.
2. Přepněte hlavní vypínač do polohy „OFF“ (VYP).
3. Robotickou sekačku důkladně vyčistěte.
4. Odpojte napájecí zdroj z elektrické zásuvky.
5. Odpojte napájecí zdroj z nabíjecí stanice.
6. Odpojte ohraničující kabel z nabíjecí stanice. Zvedněte nabíjecí stanici a vyčistěte ji. Ohraničující kabel může zůstat venku. Je však nutné chránit kabel před korozí. Doporučujeme mazací tuk bez vody nebo vhodnou těsnicí pásku.

Je-li k dispozici, zabalte výrobek do původního obalu.

Případně naše servisní středisko nabízí služby zimního uskladnění pro vaše zařízení. Zahrnuje kontrolu všech součástí a - pokud je k dispozici - aktualizaci softwaru.

Příprava na jaro

Po zimním skladování vyčistěte nabíjecí kontakty na robotické sekačce a nabíjecí stanici. Použijte jemný smirkový papír nebo mosazný kartáč; pomůže to dosáhnout nejlepší účinnosti nabíjení a zabrání jakémukoli přerušení nabíjení.

Čištění tělesa sekačky

As your Robotic Mower is battery powered you need take care when cleaning. Remove rough dirt Vzhledem k tomu, že vaše robotická sekačka je napájena baterií, je potřeba při čištění o ní pečovat. Odstraňte hrubé nečistoty měkkým kartáčem. Pro intenzivní čištění použijte ruční vodní sprej s jemným domácím čisticím prostředkem. Odstraňte veškeré zbytky po čištění vlhkým hadříkem.

Čištění spodní strany

Ujistěte se, že hlavní vypínač je v poloze OFF. S ochrannými rukavicemi přetočte robotickou sekačku na boční stranu, abyste odkryli její spodní stranu. Očistěte čepelový disk a rám měkkým kartáčem nebo vlhkým hadříkem. Otáčejte čepelovým diskem, abyste se ujistili, že se pohybuje volně, a zkontrolujte, zda se čepele otáčejí kolem jejich os a že je žádná tráva neblokuje.

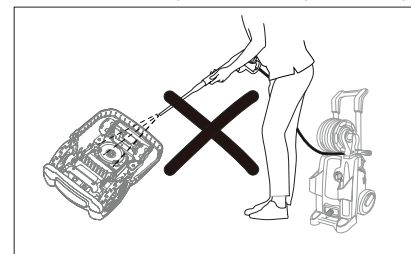

Vyčistěte kontaktní kolíčky a nabíjecí proužky

Pomocí drátěné vlny, čisticího prostředku na kovy nebo velmi jemného smirkového papíru vyčistěte kontaktní kolíčky a nabíjecí proužky na sekačce a nabíjecí stanici. Odstraňte veškeré nečistoty, listy nebo posekanou trávu kolem kontaktních kolíčků a nabíjecích proužků, abyste zajistili efektivní nabíjení.

Převrácení nebo výměna čepelí

VAROVÁNÍ!

Před čištěním, nastavením nebo výměnou čepelí se ujistěte, že je robotická sekačka úplně vypnuta. Vždy používejte ochranné rukavice.

VAROVÁNÍ!

Aby byla zajištěna maximální účinnost řezání a bezpečnost, vždy používejte při výměně doporučené náhradní čepele a součásti pro montáž čepelí.

Vaše robotická sekačka má tři čepele, upevněné na čepelovém disku.

Pokud nebudou poškozeny tvrdými překážkami, mohou tyto čepele vydržet až pět měsíců každodenního používání.

Doporučuje se týdenní prohlídka čepelí a upevňovacích šroubů. Všimněte si, že čepele jsou dvojité. Když se jedna strana otupí, povolte upevňovací šroub a otočte čepel obráceně dolů a znovu upevněte. Zkontrolujte, zda se čepel může volně pohybovat.

Součástí robotické sekačky je i sada náhradních čepelí. Více čepelí lze zakoupit prostřednictvím zákaznické podpory. Vždy vyměňte všechny tři čepele současně pro dosažení nejlepšího výkonu zařízení. Používejte pouze náhradní díly doporučené výrobcem.

Seznam náhradních dílů

Pokud si chcete objednat náhradní díly, zavolejte poprodejní středisko.

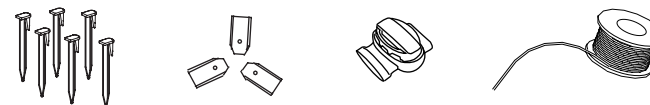

Aktualizace softwaru

Pokud váš stroj potřebuje aktualizaci softwaru, obraťte se na náš tým služeb zákazníkům o další informace.

Řešení problémů

Robotická sekačka se nedokáže připojit k nabíjecí stanici

- Zkontrolujte, zda je ohraničující kabel před a pod nabíječkou v přímce.
- Zkontrolujte, zda je poloha nabíjecí stanice vhodná, jak je vysvětleno v této příručce.

Robotická sekačka se pohybuje v kruzích během sekání nebo při sledování ohraničujícího kabelu zpět do nabíjecí stanice.

- Ověřte, že žádný napájecí kabel není veden paralelně a v těsné blízkosti ohraničujícího kabelu. V případě potřeby přemístěte ohraničující kabel.
- Zkontrolujte, zda není přední kolo zablokováno.
- Pokud soused má podobnou robotickou sekačku, signály se mohou rušit. Zkuste nastavit nabíjecí stanici a robotickou sekačku na jiný hraniční signál.
- Mohlo dojít k poškození pohonného motoru, obraťte se na zákaznickou podporu.

Robotická sekačka je hlučná.

- Zkontrolujte upevňovací šrouby čepelí; v případě potřeby utáhněte.
- Zkontrolujte, zda čepele nejsou poškozené; v případě potřeby vyměňte.
- Tráva může být příliš vysoká. Zkuste zvýšit výšku řezání nebo nejprve posekat trávník běžnou sekačkou.
- Poškození žacího motoru, zavolejte poprodejní servis.

Sekačka zůstane stát na nabíjecí stanici nebo se do ní vrátí po stisknutí tlačítka START

- Zkontrolujte, zda sekačka již dokončila naprogramovanou pracovní dobu pro daný den.
- Baterie je vybitá, nechte dobít robotickou sekačku a zkuste to znovu.

LED signální kontrolka na nabíjecí stanici

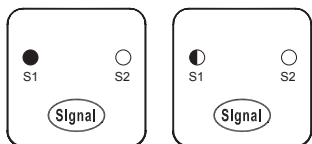

Stav	LED kontrolka SVÍTÍ	LED kontrolka bliká
	Chybné nabíjení baterie	Normální
	Normální	Přerušný ohraničující kabel

APP (350I / 400I)

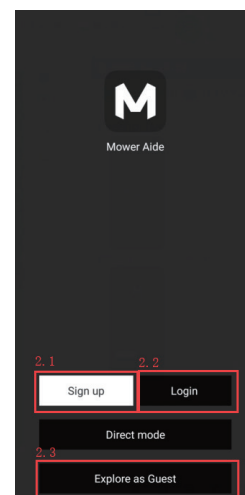

A. Přihlaste se k účtu pomocí e-mailové adresy nebo čísla mobilního telefonu.

B. Po registraci se můžete přihlásit zde.

C. Přihlaste se jako host a zjistěte naše informace o prodeji a technické znalosti.

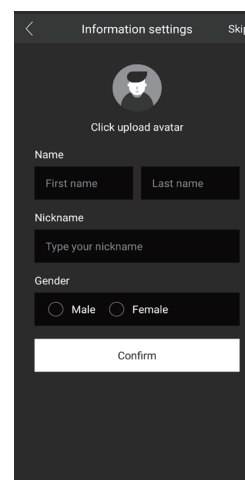

Vyplňte své osobní údaje nebo přeskočte, chcete-li je dokončit později.

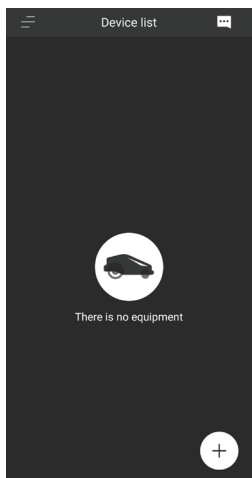

Nyní jste v APLIKACI, klikněte na symbol „+“ pro připojení vaší robotické sekačky.

Zaregistrování vaší robotické sekačky

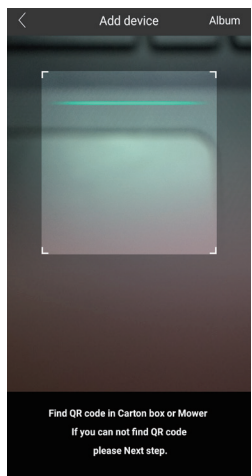

Přidejte robotickou sekačku naskenováním QR kódu nebo zadáním série (pokud se jedná o sériové číslo) ručně. Oba se nacházejí na typovém štítku sekačky.

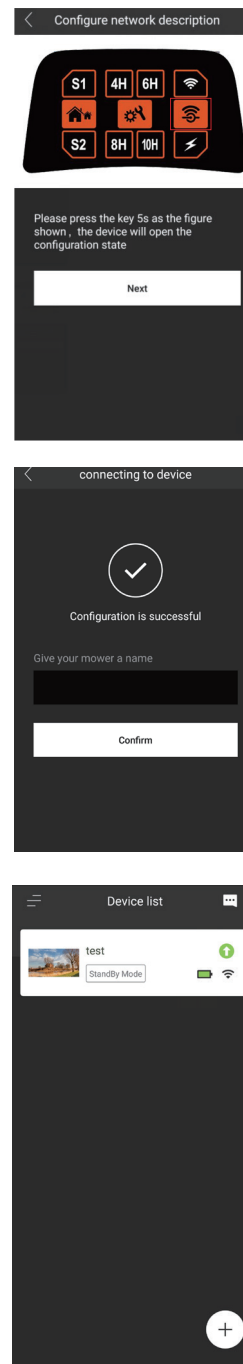

Postupujte podle pokynů na obrazovce, chcete-li povolit, aby robotická sekačka vstoupila do „Konfiguračního režimu“ stisknutím tlačítka WIFI na sekačce po dobu 5 sekund.

Nyní můžete vybrat název robotické sekačky.

Gratulujeme vám. Nyní jste dokončili instalaci vaší robotické sekačky. Jste připraveni dálkově ovládat sekačku a užívat si výhody autonomního sečení.

Užívejte si vaši robotickou sekačku

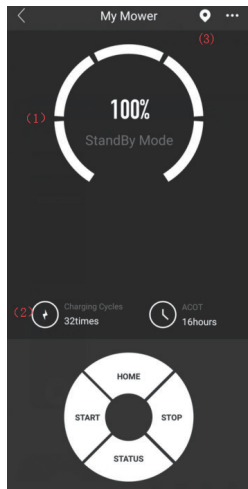

Domovská obrazovka aplikace:
Zobrazení úrovně nabití baterie
Pracovní režim
Zpřístupnění vzdálené konzoly pro okamžitý příkaz
Nastavení přístupu (vpravo nahoře „...“)

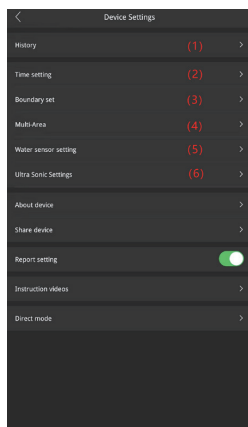

(1) Historie zobrazení - Časy sečení, doby nabíjení a historie poruch.
(2) Nastavení času dne a dnů v týdnu pro kosení.
(3) Nastavení hraničních řezacích vzdáleností.
(4) Nastavení vícezónového řezání (pouze u modelů „i“).
(5) Aktivace nebo deaktivace funkce dešťového senzoru.
(6) Nastavení vzdálenosti detekce ultrazvukových senzorů a aktivace nebo deaktivace této funkce.

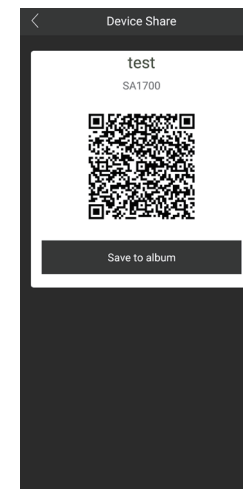
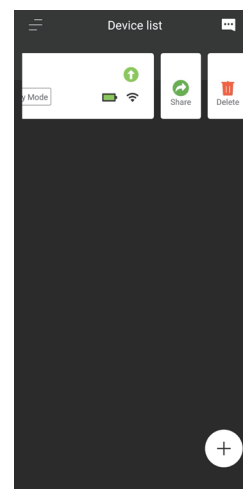

Sdílejte funkci robotické sekačky na více zařízeních.

Přímý režim (v případě, že nemáte přístup WIFI)

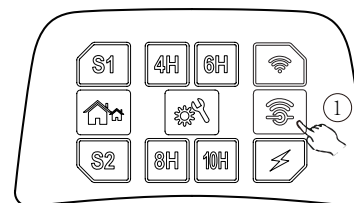

Stiskněte a podržte tlačítko WIFI na konzolovém panelu sekačky a poté stiskněte tlačítko napájení.

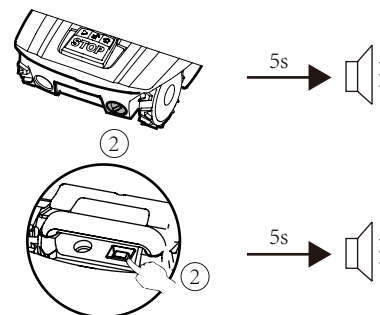

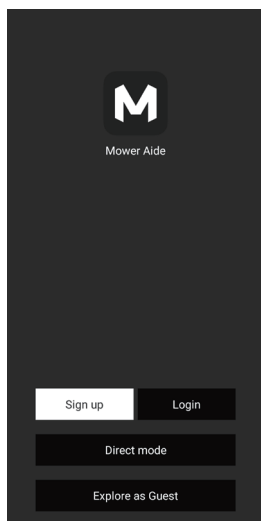

Otevřete program MOWAP na vašem mobilním telefonu a zvolte možnost Přímý režim.

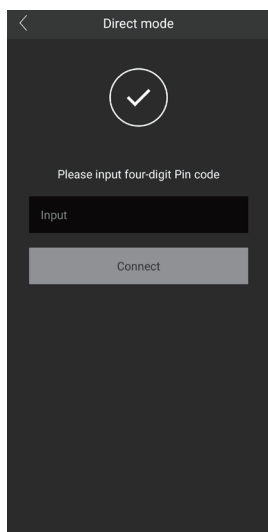

Zadejte váš PIN kód, základní nastavení je 0000. Poté můžete nakonfigurovat vaši robotickou sekačku podle výše uvedených pokynů.

SPIS TREŚCI

Opis produktu	1
Instalacja	2
Użytkowanie	10
Dane techniczne	13
Konserwacja i przechowywanie	14
Rozwiązywanie problemów	16
APP	17

Opis produktu

1. Przycisk STOP
2. Czujnik ultradźwiękowy
3. Port ładowania
4. Koło tylne
5. Pokrętko regulacji wysokości
6. Panel sterowania
7. Interfejs USB
8. Przełącznik wł./wyl.

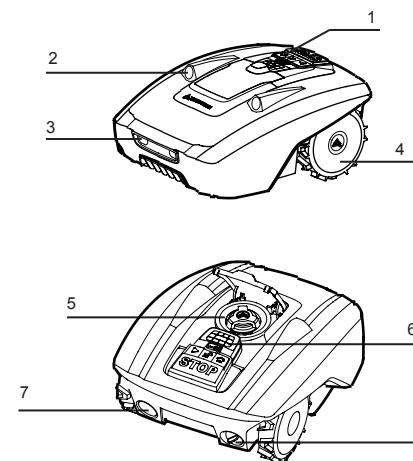

Zakres dostawy

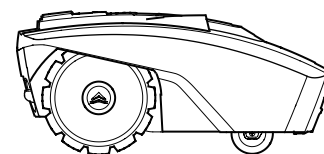

Robokosiarka Amiro

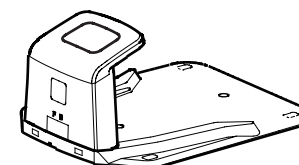

Stacja ładowania



Przedłużacz

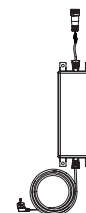

Zasilacz



Kołki do mocowania przewodu



Zapassowe ostrza



Łączówki



Linijka do pomiarów

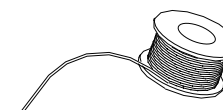

Przewód graniczny



Original instrukcja



Instalation guide



Warranty

Instrukcje

Instalacja

Instrukcja instalacji

W tym rozdziale wyjaśniono jak zainstalować robokosiarkę. Przed rozpoczęciem instalacji należy koniecznie przeczytać ze zrozumieniem poniższy rozdział.

Wstęp

Zalecamy sporządzenie szkicu swojego trawnika, z uwzględnieniem wszystkich przeszkód oraz sposobu ich zabezpieczenia. Pozwoli to użytkownikowi wskazać dobre miejsce na stację ładowania oraz określić jak właściwie poprowadzić przewód graniczny. Potrzebne też będą pewne narzędzia, takie jak młotek i nożyce do drutu, szczypce i nożyczki.

Koszenie – ograniczenia

Robokosiarka jest wyposażona w czujniki kolizji. Czujniki te wykrywają jakiegokolwiek sztywne i nieruchome przeszkody wyższe niż 100 mm, takie jak ściany, płyty i meble ogrodowe. Gdy czujnik wykryje przeszkodę, robokosiarka zatrzyma się i cofnie, a następnie będzie kontynuować koszenie w innym kierunku. Mimo to zaleca się, aby przeszkody zabezpieczyć przewodem granicznym.

Drzewa

Robokosiarka traktuje drzewa jak zwykle przeszkody, ale jeśli korzenie drzewa są odkryte niżej niż 100 mm, miejsce to należy wyłączyć z koszenia i ogrodzić przewodem granicznym w celu ochrony korzeni drzewa oraz zabezpieczenia ostrzy tnących i kół tylnych przed uszkodzeniem.

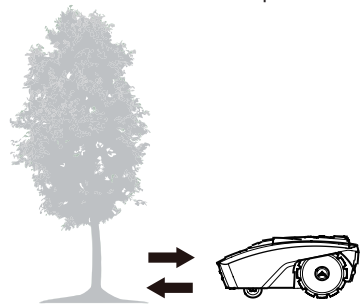

Kamienie

Zalecamy, aby z trawnika usunąć małe (do 100 mm wysokości) kawałki skał i kamienie oraz wszystkie kamienie o zaokrąglonych lub nachylonych krawędziach. Robokosiarka może próbować wjeżdżać na takie kamienie zamiast rozpoznania ich jako przeszkodę. Aby wznowić koszenie, robokosiarka, która zaklinuje się na kamieniu będzie wymagała interwencji użytkownika. Zetknięcie się z kamieniami może spowodować uszkodzenie ostrzy.

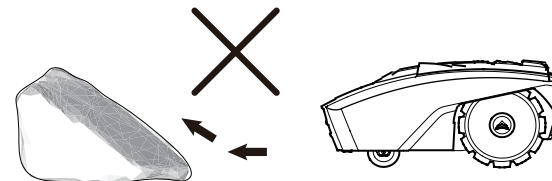

Pochyłości

Robokosiarka może poruszać się po pochyłościach o spadku maksymalnie do 30%.

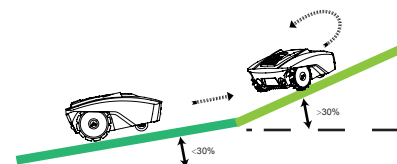

Ścieżki, podjazdy i drogi

Jeśli przez trawnik przebiega wysoki podjazd, lepiej, aby znalazł się on poza strefą koszenia. Między podjazdem a kablem granicznym należy zostawić odstęp zabezpieczający wynoszący 40 cm.



Jeśli podjazd i trawnik znajdują się na tym samym poziomie, przewodu granicznego należy użyć do wyznaczenia korytarza. Dzięki temu robokosiarka będzie mogła przejeżdżać przez podjazd na drugą stronę trawnika.

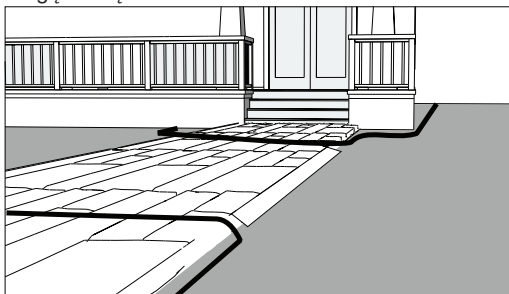

Nierówne powierzchnie trawników

Nierówne powierzchnie trawników mogą wynikać z zahaczenia ostrzem w ziemię, co może spowodować uszkodzenie ostrzy. Przed użyciem robokosiarki zaleca się, aby powierzchnia trawnika została wyrównana lub wydzielona przewodem granicznym.

Umiejscowienie stacji ładowania

Należy określić najlepsze lokalizacje na stację ładowania, przy czym trzeba też uwzględnić konieczność podłączenia stacji na stałe do kontaktu.

Wyjąć stację ładowania i upewnić się, że wlot znajduje się na prawo od użytkownika.

Aby robokosiarka mogła wrócić do stacji ładowania, należy zostawić 2 m prostego odcinka przewodu przed stacją ładowania i 50 cm z boku naprzeciw strefy koszenia. Stację ładowania należy umieścić w miejscu zacienionym, ponieważ niższa temperatura w czasie ładowania jest korzystna dla akumulatora.

Ważne: Stację ładowania należy umieścić na równej i płaskiej powierzchni, z dala od oczek wodnych, basenów lub schodów.

Zalecamy odpowiednie środki ochrony przed czynnikami atmosferycznymi, np. wiatę na robota lub garaż.

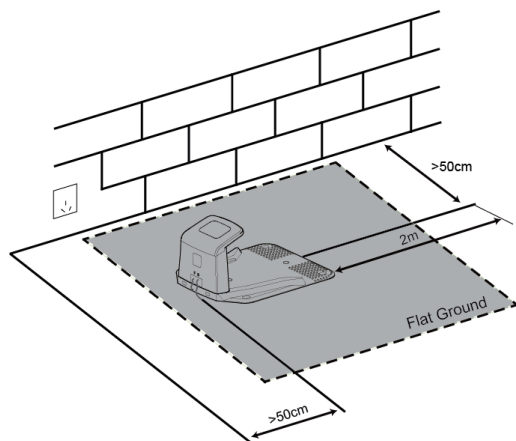

Stacji ładowania nie należy umieszczać zbyt blisko pochyłości, np. na szczycie pagórka lub na dnie niecki. Należy unikać nachyleń przekraczających 5 stopni w lewo lub w prawo.

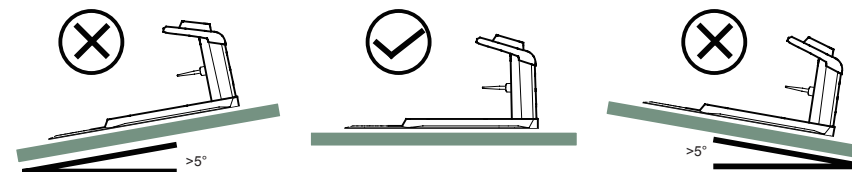

Jeśli trawnik ma miękką lub nierówną powierzchnię, zalecamy wzmocnienie powierzchni wokół stacji ładowania za pomocą siatki zabezpieczającej trawę. Inaczej wielokrotny nacisk kół tylnych może doprowadzić do uszkodzenia darni.

Po ustawieniu stacji ładowania i położeniu przewodów zasilających należy, jeszcze przed podłączeniem zasilania, dokończyć mocowania przewodów granicznych.

Mocowanie przewodów granicznych kołkami

Przed poprowadzeniem przewodów granicznych zdecydowanie zalecamy skoszenie trawnika na wysokość 60 mm lub nawet krócej. Zakopanie przewodów granicznych jest całkowicie opcjonalne. Im bliżej ziemi położony jest przewód graniczny, tym mniejsza jest szansa potknięcia się o niego lub uszkodzenia go podczas koszenia trawnika.

Aby zapewnić wymaganą odległość 20-30 cm między przewodem a przeszkodami, należy używać znajdującej się w zestawie linijki.

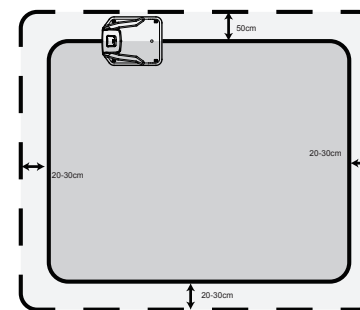

Zalecana odległość między dwoma kołkami wynosi około 80 cm w linii prostej oraz nawet mniej na łukach.

Zwracamy uwagę na to, że zaczep (haczyk) i szczelina na przewód w kołku powinny być zawsze skierowane na zewnątrz od strefy ogrodzonej.

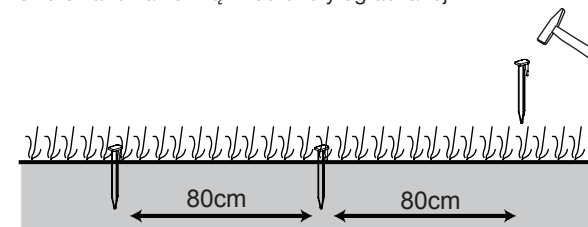

Najpierw kołki należy wbić w w ziemię lekkim młotkiem, na tyle, aby mieć pewność, że znajdują się one we właściwej pozycji. Aby mieć pewność, że kołki znajdują się we właściwych miejscach, radzimy, aby najpierw ułożyć je na trawie i zmierzyć odległości od krawędzi trawnika i przeszkód (powinny wynosić 20-30 cm).

Kłomby z kwiatami

Przewód graniczny należy zastosować do wyłączenia ze strefy koszenia jakichkolwiek kłombów. Dwa odcinki przewodu granicznego między kłombem a zewnętrzną krawędzią koszonego terenu można poprowadzić na dwa sposoby:

1) Poprowadzić przewody tak, aby odległość między nimi wynosiła ponad 10 cm. Robokosiarka rozpozna je wówczas jako zwykłą przeszkodę. Podczas koszenia będzie się od nich w standardowy sposób „odbijać”. Jadąc wzdłuż przewodu granicznego z powrotem do stacji ładowania kosiarka objedzie wtedy kłomb.

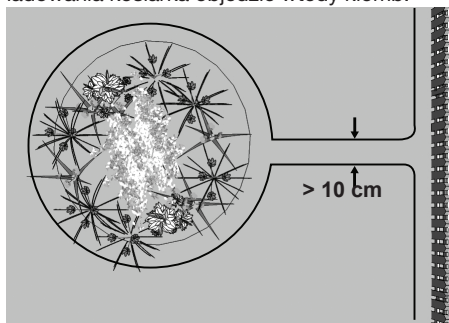

2) Innym rozwiązaniem jest dopilnowanie, aby odległość między dwoma równoległymi przewodami wynosiła nie więcej niż 5 mm. Przewodów nie należy jednak między sobą krzyżować - patrz niżej. W tym wariantie robokosiarka nie rozpozna przewodów i po prostu po nich przejedzie. Przy takim rozwiązaniu konieczne jest umieszczenie jakiejś przeszkody na przewodzie granicznym biegnącym wokół kłombu. Przeszkodę tę, np. duży kamień lub palik, należy umieścić w pobliżu punktu A zaznaczonego na ilustracji poniżej. Przeszkoda musi się znajdować w płaskim miejscu o wymiarach około 1 m x 1 m i nie na pochyłości. Przeszkoda ta umożliwi maszynie opuszczenie koła.

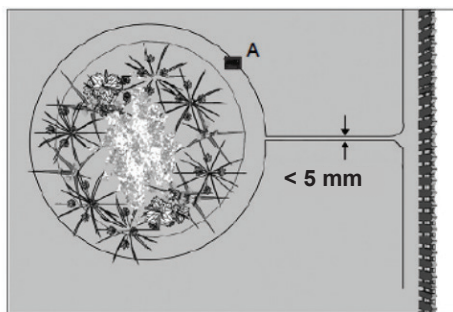

Oczka wodne i baseny

O ile robokosiarka jest zabezpieczona przed deszczem i bryzgami wody, o tyle zanurzenie jej w wodzie doprowadzi do poważnego uszkodzenia podzespołów elektronicznych.

Dlatego też absolutnie konieczne należy oddzielić jakiegokolwiek baseny od strefy koszenia za pomocą przewodu granicznego. W celu zwiększenia poziomu bezpieczeństwa zalecamy ustawienie wokół basenu plotu.

Korytarze graniczne

Jeśli w obrębie strefy koszenia powstały korytarze graniczne, powinny one mieć szerokość co najmniej 2 m i nie powinny być dłuższe niż maksymalnie 8 m.

Jeśli korytarz będzie za wąski lub za długi, robokosiarka może nie być w stanie manewrować i przejechać z jednego końca na drugi.

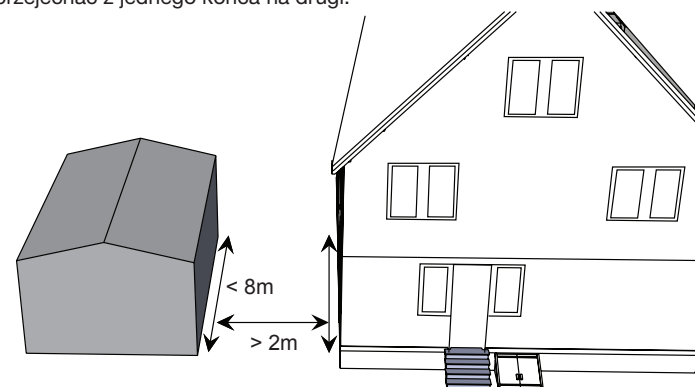

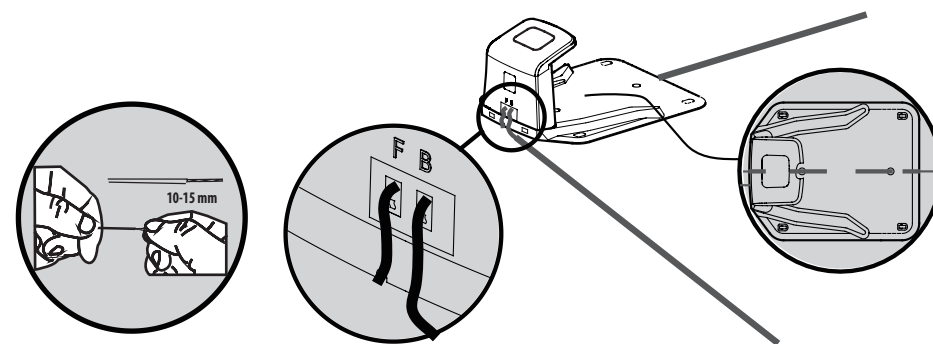

Podłączenie stacji ładowania do przewodu granicznego

Stację ładowania należy ustawić na końcu przewodu granicznego, tak aby przewód biegł wzdłużnie przez środek stacji ładowania. Jego koniec należy podłączyć do lewej (czarnej) łączówki oznaczonej literą „F” (ang. front – przód). Drugi koniec należy podłączyć do prawej (czerwonej) łączówki oznaczonej literą „B” (ang. back – tył).



Gdy tylko niebieska dioda LED potwierdzi, że wszystko jest w porządku, należy przetestować działanie robokosiarki. Podczas mocowania przewodu granicznego należy sprawdzać, czy dioda LED świeci, aby wykluczyć ewentualne przerwy połączenia. W stacji ładowania należy upewnić się, że pokazywany sygnał jest tak sam jak w robokosiarce (S1 lub S2). Ustawić robokosiarkę w strefie pracy, kilka metrów od stacji ładowania i włączyć.

Nacisnąć   przyciski. W kilka sekund później robokosiarka powinna automatycznie wrócić do stacji ładowania przez zlokalizowanie przewodu granicznego i podążanie wzdłuż niego w kierunku przeciwnym do kierunku ruchu wskazówek zegara. Jeśli robokosiarka nie zaparkuje prawidłowo w stacji, stację ładowania należy przestawić w bardziej odpowiednie miejsce.

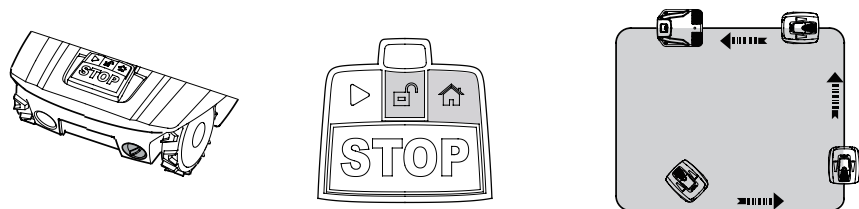

Gdy urządzenie zaparkuje w stacji, zacznie migać symbol. Oznacza on, że akumulator jest prawidłowo ładowany.

Po początkowym zainstalowaniu, robokosiarka pozostanie w stacji ładowania aż do całkowitego naładowania akumulatora.

Prawidłowe dokowanie w stacji i ładowanie oznaczają, że użytkownik znalazł odpowiednie miejsce dla stacji ładowania. Teraz należy do końca wbić kołki mocujące.

Należy uważać, aby nie uszkodzić lub poplątać zapasu przewodu znajdującego się pod stacją ładowania.

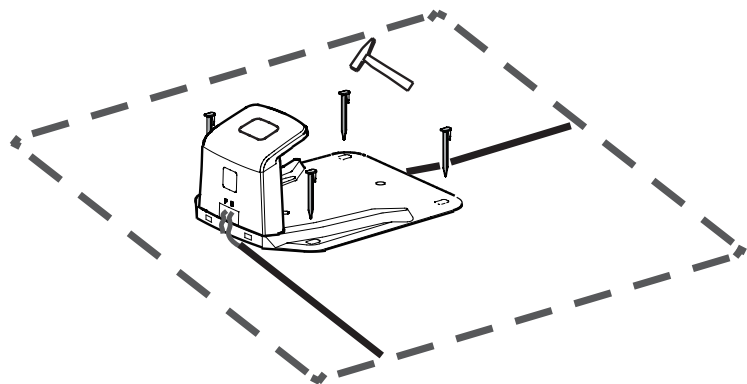

Wybór sygnału

Użytkownik ma do wyboru dwa sygnały, S1 (kontrolka niebieska) i S2 (kontrolka czerwona). Należy pilnować, aby zarówno w robokosiarce jak i w stacji ładowania używać tego samego sygnału.

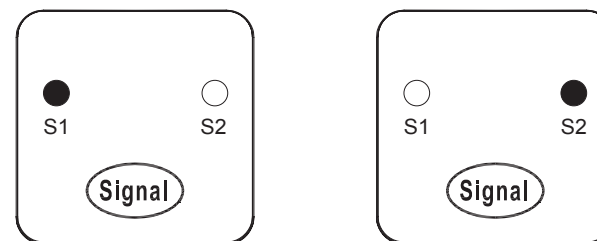

Jeżeli sąsiad użytkownika używa takiej samej robokosiarki, należy zachować odległość 0,5 m między przewodami granicznymi własnymi i należącymi do sąsiada, tak aby obydwa urządzenia wzajemnie nie zakłócały swojej pracy. Należy pilnować, aby ustawić stację ładowania w odległości co najmniej 10 m od przewodów granicznych sąsiada i pamiętać o tym, aby urządzenia używały różnych sygnałów. Informacje na temat wyboru sygnału S1 lub S2 podczas instalacji podano w części „Ustawianie sygnału”.

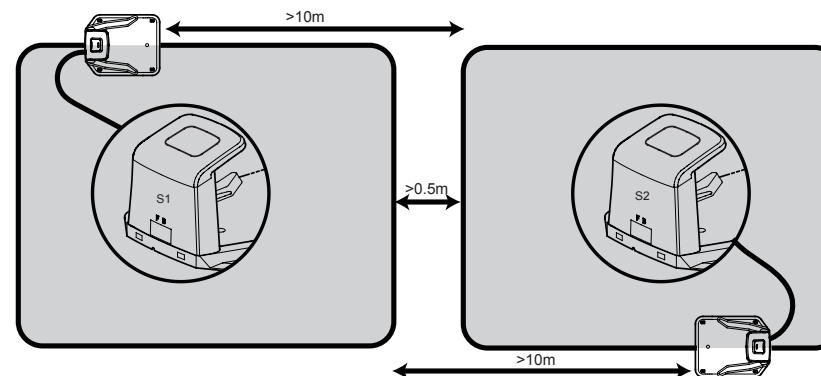

Użytkowanie

Panel sterowania

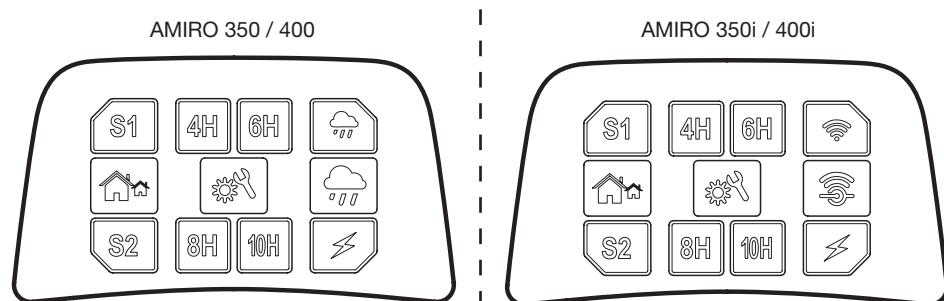

Przycisk wyboru sygnału:

Należy wybrać albo S1, albo S2.

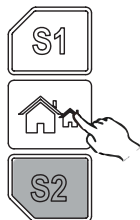

Przycisk wyboru czasu pracy:

Należy wybrać czas pracy.

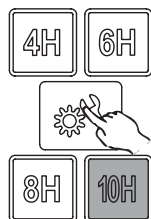

Przycisk czujnika deszczu:

Włączanie/wyłączanie czujnika deszczu.



Przycisk konfiguracji wifi



- Kontrolka LED miga powoli, gdy nie ma połączenia Wi-Fi.
- Kontrolka LED świeci, gdy urządzenie jest gotowe do połączenia z siecią Wi-Fi.
- Kontrolka LED miga szybko po pomyślnym połączeniu z siecią Wi-Fi.



Wskaźnik ładowania:

Miga podczas ładowania.

Przyciski fizyczne

Przycisk odblokowujący:
Blokada sprzężona z przyciskiem STOP, wciśnięcie tego przycisku odblokowuje urządzenie.

Wskaźnik czujnika deszczu
Kiedy zacznie padać, robokosiarka wróci do stacji ładowania.

Przycisk Start:
Wcisnąć i przytrzymać przycisk odblokowujący, następnie wcisnąć przycisk Start, robokosiarka rozpocznie pracę.

Przycisk Baza:
Wcisnąć i przytrzymać przycisk odblokowujący, następnie wcisnąć przycisk Baza, robokosiarka wróci do stacji ładowania.

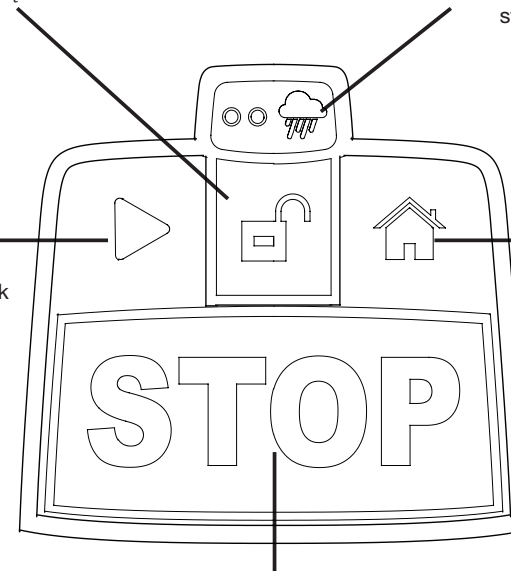

Przycisk STOP:
Wcisnąć przycisk. Robokosiarka natychmiast się zatrzyma.

Rozpoczynanie koszenia

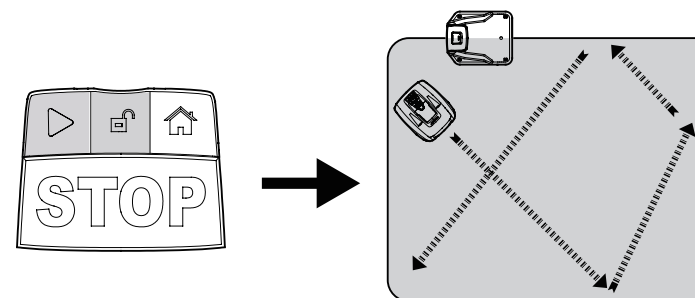

Należy wcisnąć i przytrzymać przycisk odblokowujący, następnie wcisnąć przycisk Start.

Powrót do stacji ładowania

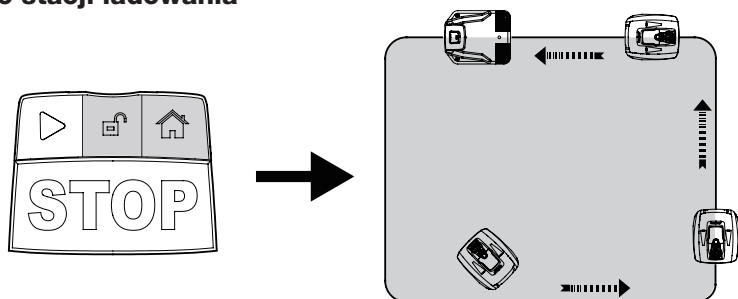

Należy wcisnąć i przytrzymać przycisk odblokowujący, następnie wcisnąć przycisk Baza.

Zatrzymanie awaryjne

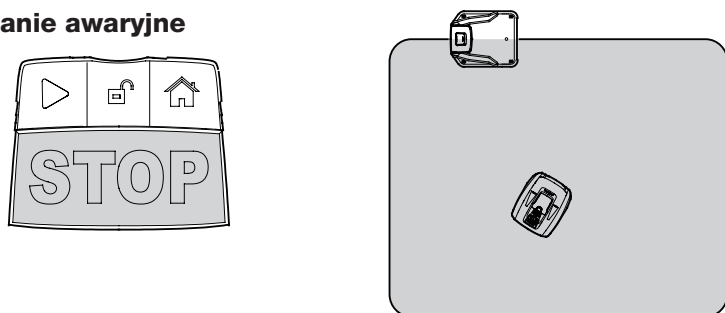

Aby w dowolnej chwili zatrzymać kosiarkę, wystarczy wcisnąć tylko przycisk STOP.

Regulacja wysokości koszenia

Wysokość koszenia można regulować pokrętką regulacji wysokości. Zakres wysokości koszenia: od 20 mm do 55 mm.

UWAGA!

Zalecamy, aby przed użyciem robokosiarki, do skoszenia trawnika do wysokości poniżej 60 mm użyć zwykłej kosiarki lub podkaszarki/kosy. Dzięki temu ma się gwarancję, że robokosiarka będzie pracować w sposób optymalny.

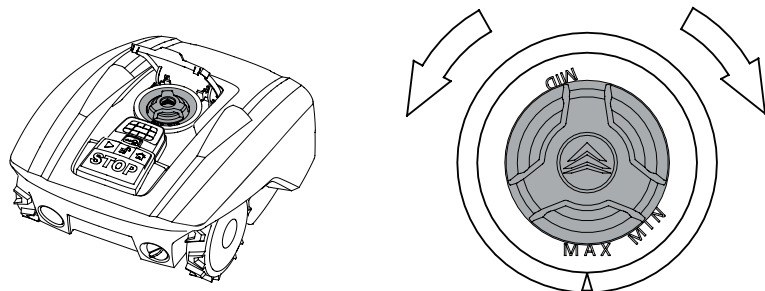

Dane techniczne

Model	350	350i	400	400i
Wifi	✗	✓	✗	✓
Maks. powierzchnia koszenia	350 m ²		400 m ²	
Akumulator	20V/2000mAh			
Zasilacz	Input: 100-240V AC, 50/60Hz, 42W Output: 24VDC, CC1.5A			
Czas koszenia na 1 naładowaniu	60 min		60 min	
Napięcie znamionowe	20 V		20 V	
Moc znamionowa	42 W		42 W	
Prędkość bez obciążenia	3500 obr./min		3500 obr./min	
Szerokość koszenia	16 cm		16 cm	
Wysokość koszenia	Okolo 20-55 mm		Okolo 20-55 mm	
Czas ładowania	100 min		100 min	
Ciężar	7.4 Kg		7.4 Kg	
Stopień ochrony				
Robokosiarka	IP24		IP24	
Zasilacz	IP67, Plug IP44		IP67, Plug IP44	
Części zamienne				
Zapassowe ostrza	3 szt.		3 szt.	
Kołki do mocowania przewodu granicznego	110 szt.		120 szt.	
Przewód graniczny	90 m		100 m	
Łączówki	3 szt.		3 szt.	

Konserwacja i przechowywanie

Czynności konserwacyjne nieopisane w instrukcji muszą być wykonane przez punkt serwisowy autoryzowany przez producenta. Należy używać wyłącznie oryginalnych części.

Konserwacja

Robokosiarkę należy regularnie kontrolować i czyścić, a w razie potrzeby wymienić zużyte części. Najlepiej jest używać suchej szczotki, wilgotnej ściereczki lub zaostrzonego kawałka drewna. Nigdy nie wolno używać strumienia wody. Przestrzeganie powyższych zaleceń dotyczących konserwacji wydłuży czas działania robokosiarki.

Czas działania akumulatora

Robokosiarka posiada bezobsługowy akumulator litowo-jonowy, o szacowanym czasie pracy powyżej 2 lat (w zależności od sposobu użytkowania i konserwacji).

Przechowywanie zimą

Kosiarkę, stację ładowania i zasilacz należy zimą przechowywać w suchym miejscu. Może to być wiatra ogrodowa lub garaż, ale najlepiej przechowywać urządzenia w domu. Przed zimą urządzenia należy przygotować w następujący sposób:

1. Całkowicie naładować akumulator.
2. Ustawić przełącznik zasilania w pozycji wyłączonej („OFF”).
3. Dokładnie wyczyścić robokosiarkę.
4. Wyjąć z kontaktu wtyczkę przewodu zasilającego zasilacz.
5. Odłączyć zasilacz od stacji ładowania.
6. Odłączyć przewód graniczny od stacji ładowania. Podnieść i wyczyścić stację ładowania. Przewód graniczny może pozostać na zewnątrz. Należy jednak koniecznie zabezpieczyć go przed korozją. Zalecamy bezwodny smar lub odpowiednią taśmę uszczelniającą.

O ile oryginalne opakowanie jest dostępne, urządzenie należy do niego zapakować. Jeżeli nie, wówczas nasze punkty serwisowe oferują usługę serwisu zimowego. Usługa ta obejmuje sprawdzenie wszystkich części i – o ile jest dostępny – upgrade oprogramowania.

Przygotowanie na wiosnę

Po przechowywaniu zimą należy wyczyścić styki ładowania zarówno w robokosiarce jak i w stacji ładowania. Należy użyć drobnoziarnistego papieru ściernego lub szczotki mosiężnej; pomoże to uzyskać optymalną wydajność ładowania i pozwoli uniknąć interferencji podczas ładowania.

Czyszczenie korpusu kosiarki

Ponieważ robokosiarka jest narzędziem akumulatorowym, podczas czyszczenia należy zachować ostrożność. Duże cząstki brudu można usuwać miękką szczoteczką. Do intensywnego czyszczenia należy użyć ręcznego spryskiwacza z wodą z detergentem do zastosowań domowych. Po czyszczeniu wytrzeć ewentualne osady wilgotną szmatką.

Czyszczenie od spodu

Przełącznik zasilania musi być ustawiony w pozycji włączonej. Należy założyć rękawice ochronne i odwrócić robokosiarkę na bok, tak aby widać było spód urządzenia. Ramę i tarczę z ostrzami należy czyścić miękką szczoteczką lub wilgotną szmatką. Tarczę z ostrzami przekręcić, aby upewnić się, że porusza się bez oporów, sprawdzić, czy ostrza mogą się kręcić na ich sworzniach i czy nie blokują ich trawa.

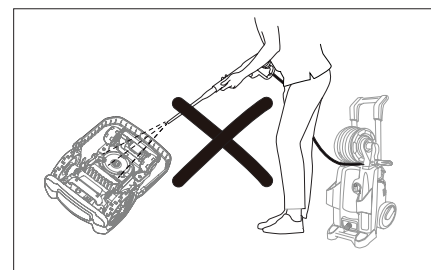

Czyszczenie styków, bolców i listew do ładowania

Bolce i listwy do ładowania zarówno w kosiarce jak i w stacji ładowania należy czyścić za pomocą wełny stalowej, środka do czyszczenia metalu lub bardzo drobnoziarnistego papieru ściernego. Aby zagwarantować skuteczne ładowanie, należy usunąć wszelkie resztki, liście i ścinki trawy wokół bolców stykowych i listew do ładowania.

Odwracanie lub wymiana ostrzy

OSTRZEŻENIE! Przed czyszczeniem, regulacją i wymianą ostrzy należy całkowicie wyłączyć robokosiarkę. Należy zawsze nosić rękawice ochronne.

OSTRZEŻENIE! Aby zagwarantować maksymalną wydajność koszenia i maksymalny poziom bezpieczeństwa, należy zawsze używać do wymiany zalecanych ostrzy i elementów mocujących ostrza.

Robokosiarka posiada trzy ostrza zamocowane na tarczy. O ile nie zostaną one uszkodzone wskutek uderzenia w twarde przedmioty, ostrza te mogą wytrzymać nawet pięć miesięcy codziennego użytkowania. Raz w tygodniu zaleca się kontrolować zarówno ostrza jak i śruby mocujące. Zwracamy uwagę, że ostrza te są dwustronne. Gdy pierwsza krawędź się stępi, należy poluzować śrubę mocującą, włożyć ostrze odwrotną stroną i ponownie dokręcić. Sprawdzić, czy ostrze może się bez oporów poruszać. W komplecie z robokosiarką załączono zestaw zapasowych ostrzy. Więcej ostrzy można kupić za pośrednictwem działu obsługi klienta. Aby uzyskać maszyną pracowała optymalnie, należy zawsze wymieniać wszystkie ostrza jednocześnie. Należy używać wyłącznie części zamiennych zalecanych przez producenta.

Lista części zamiennych

W przypadku jeśli zajdzie potrzeba zamówienia którejś z poniższych części zamiennych należy zadzwonić do punktu obsługi posprzedażowej.

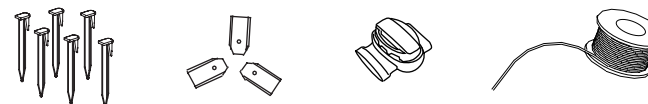

Aktualizacja oprogramowania

Jeżeli maszyna wymaga uaktualnienia oprogramowania, aby uzyskać więcej informacji, należy się skontaktować z naszym zespołem serwisowym.

Rozwiązywanie problemów

Robokosiarka nie jest w stanie zaparkować w stacji ładowania

- Sprawdzić, czy kabel graniczny przed ładowarką i pod nią jest ułożony w linii prostej.
- Sprawdzić, czy stacja ładowania jest ustawiona zgodnie z zaleceniami podanymi w instrukcji.

W czasie koszenia lub wracając do stacji ładowania wzdłuż przewodu granicznego robokosiarka zatacza koła.

- Sprawdzić, czy równoległe z przewodem granicznym lub blisko niego nie biegnie żaden kabel zasilający. W razie potrzeby przestawić przewód graniczny.
- Sprawdzić, czy nie zablokowało się przednie kółko.
- Jeśli sąsiad posiada podobną robokosiarkę, sygnały mogą się wzajemnie zakłócać. Spróbować przełączyć swoją stację ładowania i robokosiarkę na drugi sygnał.
- Być może uszkodzony jest silnik napędu, należy skontaktować się z działem pomocy dla klientów.

Robokosiarka jest zbyt głośna.

- Jeśli jest taka potrzeba, skontrolować śruby mocujące ostrza.
- Skontrolować ostrza pod kątem uszkodzenia, a jeśli trzeba, wymienić je.
- Być może trawa jest zbyt wysoka. Należy spróbować zwiększyć wysokość koszenia lub najpierw skosić trawnik zwykłą kosiarką.
- Usterka silnika koszenia, zadzwonić do działu obsługi posprzedażowej.

Po wciśnięciu przycisku START kosiarka pozostaje w stacji ładowania lub wraca do niej

- Sprawdzić, czy kosiarka skończyła już zaprogramowany na ten dzień czas pracy.
- Akumulator jest rozładowany, pozwolić, aby robokosiarka naładowała się i spróbować ponownie.

Świecąca kontrolka LED sygnału w stacji ładowania

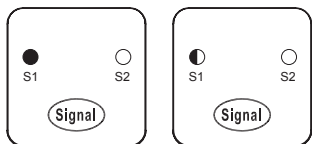

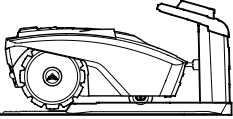
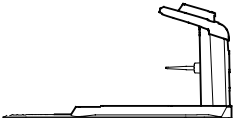
Stan	Kontrolka LED świeci	Kontrolka LED miga
	Usterka ładowania akumulatora	Jest to normalne
	Jest to normalne	Przerwany przewód graniczny

APP (350I / 400I)

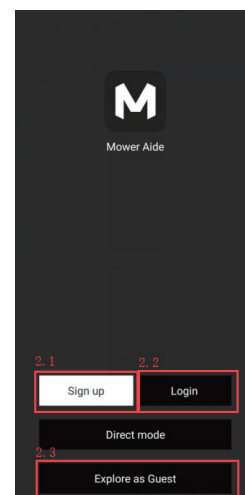

A. Zaloguj się do swojego konta za pomocą adresu mail lub numeru telefonu komórkowego.

B. Po rejestracji możesz zalogować się tutaj.

C. Zaloguj się jako Gość, by odkryć nasze informacje o sprzedawcach oraz wiedzę techniczną.

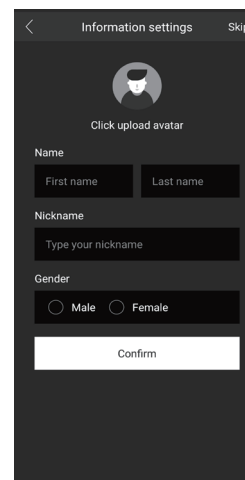

Uzpełnij informacje o sobie lub Przeskocz, by uzupełnić je później.

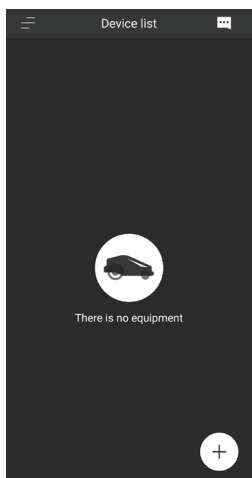

Znajdujesz się teraz w APLIKACJI, kliknij symbol „+”, by podłączyć się do swojej kosiarki automatycznej.

PL

Zarejestruj swoją kosiarkę automatyczną

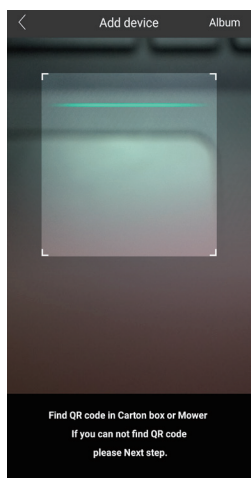

Dodaj swoją kosiarkę automatyczną, by zeskanować kod QR lub wpisz ręcznie numer seryjny. Obie informacje znajdują się na płycie znamionowej kosiarki.

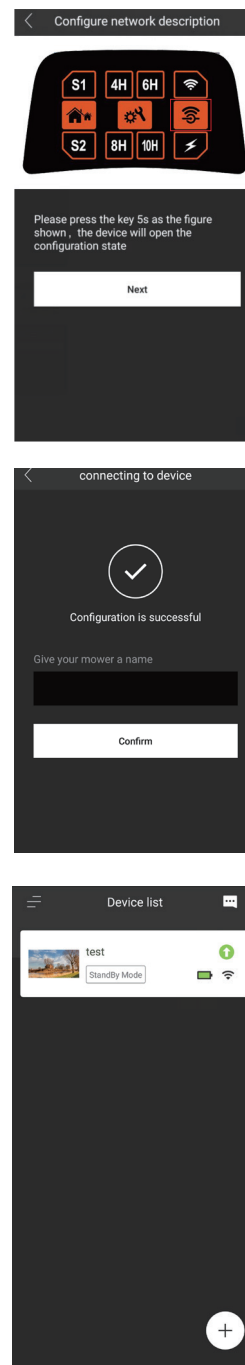

Postępuj zgodnie z instrukcjami na ekranie, by włączyć kosiarkę automatyczną, by przejść do Trybu konfiguracji wciśnij przycisk WiFi na kosiarce przez 5 sekund.

Możesz teraz wybrać nazwę dla swojej kosiarki.

PL

Gratulacje, zakończyłeś/aś konfigurację kosiarki automatycznej, Jesteś gotowy/a do zdalnego sterowania kosiarką i korzystania z automatycznego koszenia.

Korzystaj ze swojej kosiarki automatycznej

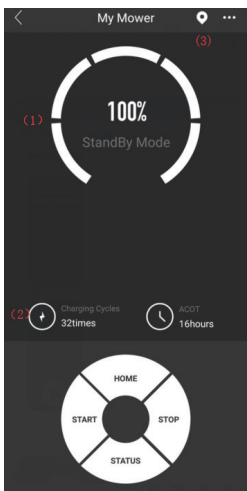

Ekran główny aplikacji:
Widok na poziom ładowania baterii
Tryby działania
Dostęp do zdalnej konsoli dla natychmiastowego sterowania
Dostęp do Ustawień (w prawym górnym rogu „...“)

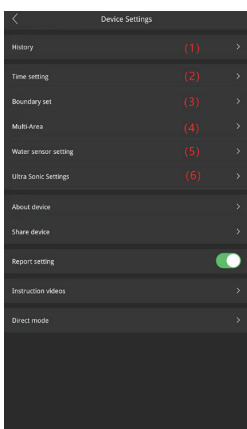

(1) Podgląd historii -Czas koszenia, czas ładowania i historia błędów.
(2)Ustaw godzinę dnia i dni tygodnia do koszenia..
(3) Ustaw graniczne odległości koszenia.
(4) Ustaw koszenie Wielostrefowe (tylko na modelu „i”).
(5) Włącza lub wyłącza funkcję czujnika deszczu.
(6) Ustaw odległości wykrywania czujnika ultradźwiękowego i włącz lub wyłącz tę funkcję.

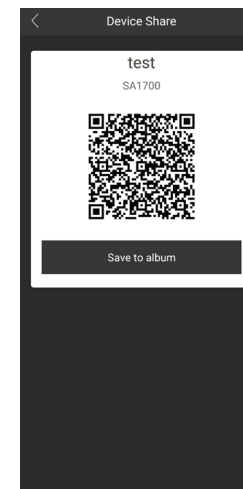
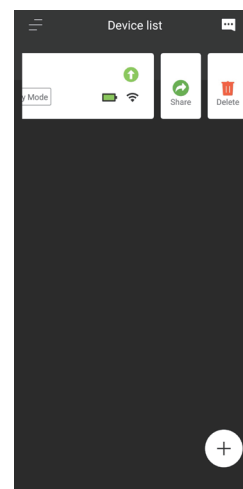

Dziel się funkcjami kosiarki automatycznej na różnych urządzeniach.

Tryb bezpośredni (w razie braku dostępu WIFI)

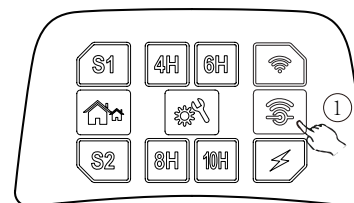

Wciśnij i przytrzymaj przycisk WIFI na konsoli kosiarki, wciśnij następnie przycisk zasilania.

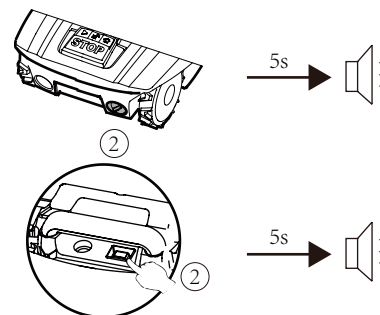

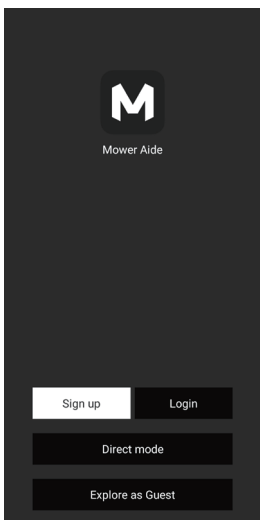

Otwórz program MOWAP na telefonie komórkowym i wybierz tryb Bezpośredni.

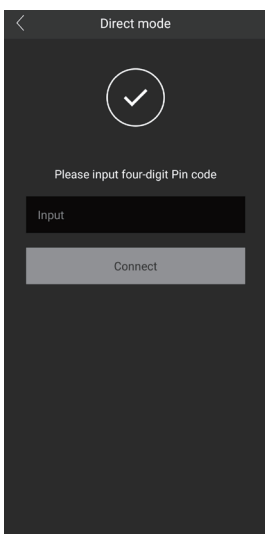

Wpisz kod PIN kod, na początku będzie to 0000. Możesz następnie skonfigurować kosiarkę automatyczną postępując zgodnie z powyższą instrukcją.